



CTR: Consulta Trabajadores Rectificados.

Manual de usuario.
Versión 1.2.0



CONTROL DE VERSIONES			
Título	Manual de usuario del fichero Consulta Trabajadores Rectificados		
Autor	Control de Recaudación		
Fecha versión 1.0.0	10/09/2020		
Versión	Fecha	Responsable	Cambios introducidos
1.0.0	10/09/2020	Control de Recaudación	Original.
1.0.0	30/10/2020	Control de Recaudación	Se añade nuevo nodo Avisos como opcional. El nodo Trabajadores se establece como opcional.
1.1.0	20/10/2021	Control de Recaudación	Se cambia el nombre del nodo "Codigo" correspondiente al nodo Avisos por "CodigoAviso". Se añaden los nodos "DatoscalculoLiquidacionAnterior" y "DatoscalculoLiquidacionUltima".
1.2.0	22/03/2022	Control de Recaudación	Se añaden nuevos nodos: <ul style="list-style-type: none">- FechaGeneracion- HoraGeneracion- TextoPieInforme



Tipo de Datos “ConsultaTrabajadoresRectificados”	5
Nivel 0 - Nodo ConsultaTrabajadoresRectificados	9
Nivel 1 - Nodo Autorizado	10
Nivel 2 - Nodo ReferenciaExterna	11
Nivel 3 – Nodo FechaGeneracion	12
Nivel 4 – Nodo HoraGeneracion	12
Nivel 5 - Nodo Liquidacion	13
Nivel 5.1 - Nodo Ccc	14
Nivel 5.2 - Nodo CccConcertado	15
Nivel 5.3 - Nodo PeriodoDesde	15
Nivel 5.4 - Nodo PeriodoHasta	16
Nivel 5.5 - Nodo Tipo	16
Nivel 5.6 - Nodo PeriodoControl	17
Nivel 5.7 - Nodo NumeroLiquidacion	17
Nivel 5.8 - Nodo RazonSocial	18
Nivel 5.9 - Nodo RectificacionNRLAnt	18
Nivel 5.10 - Nodo RectificacionNRLUlt	19
Nivel 5.11 - Nodo Avisos	19
Nivel 5.11.1 - Nodo Aviso	20
Nivel 5.11.1.1 - Nodo CodigoAviso	20
Nivel 5.11.1.2 - Nodo Descripcion	21
Nivel 5.12 - Nodo Trabajadores	21
Nivel 5.12.1 – Nodo Trabajador	22
Nivel 5.12.1.1 – Nodo Naf	22
Nivel 5.12.1.2 – Nodo Ipf	23
Nivel 5.12.1.3 – Nodo Caf	23
Nivel 5.12.1.4 - Nodo Periodos	24
Nivel 5.12.1.4.1 – Nodo Periodo	24
Nivel 6 – Nodo TextoPielInforme	51
Tipo CtaCot	52
Elemento Regimen	53
Elemento Provincia	53
Elemento Numero	54
Tipo Periodo	54
Elemento Anho	55
Elemento Mes	55
Tipo RectificacionNRL	56
Elemento NumeroNRL	57



Elemento ImporteTotalNRL	57
Elemento NumeroTrabajadoresNRL	57
Tipo NumeroRectificacion	58
Tipo Importe	58
Tipo NumeroTrabajadores	59
Tipo IpfElement	59
Elemento Tipolpf	60
Elemento Numerolpf	60
Ejemplo 1	61
Ejemplo 2	65
Ejemplo 3	66
Ejemplo 4	72



Tipo de Datos “ConsultaTrabajadoresRectificados”

El Tipo de Datos “ConsultaTrabajadoresRectificados” se utiliza para que un usuario del sistema RED pueda obtener el detalle de los trabajadores que resultan afectados en cualquier actualización fuera de plazo que se haya realizado sobre alguna de sus liquidaciones SLD existentes.

A continuación, se detalla dicho esquema mostrándose específicamente el tipo de dato “ConsultaTrabajadoresRectificados”.



Ilustración 1: Tipo de Dato Consulta Trabajadores Rectificados



Ilustración 2: Tipo de Dato Consulta Trabajadores Rectificados (continuación)



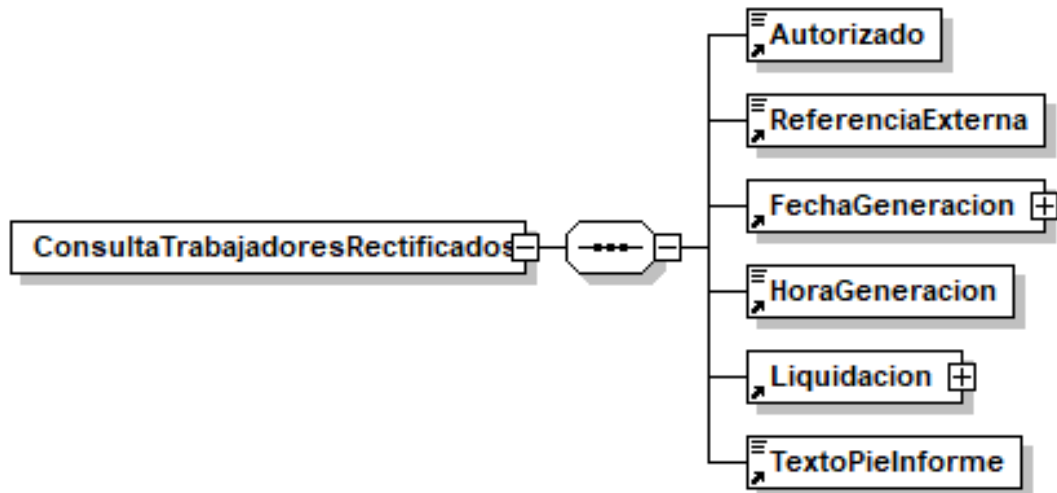

Ilustración 3: Tipo de Dato Consulta Trabajadores Rectificados (continuación)

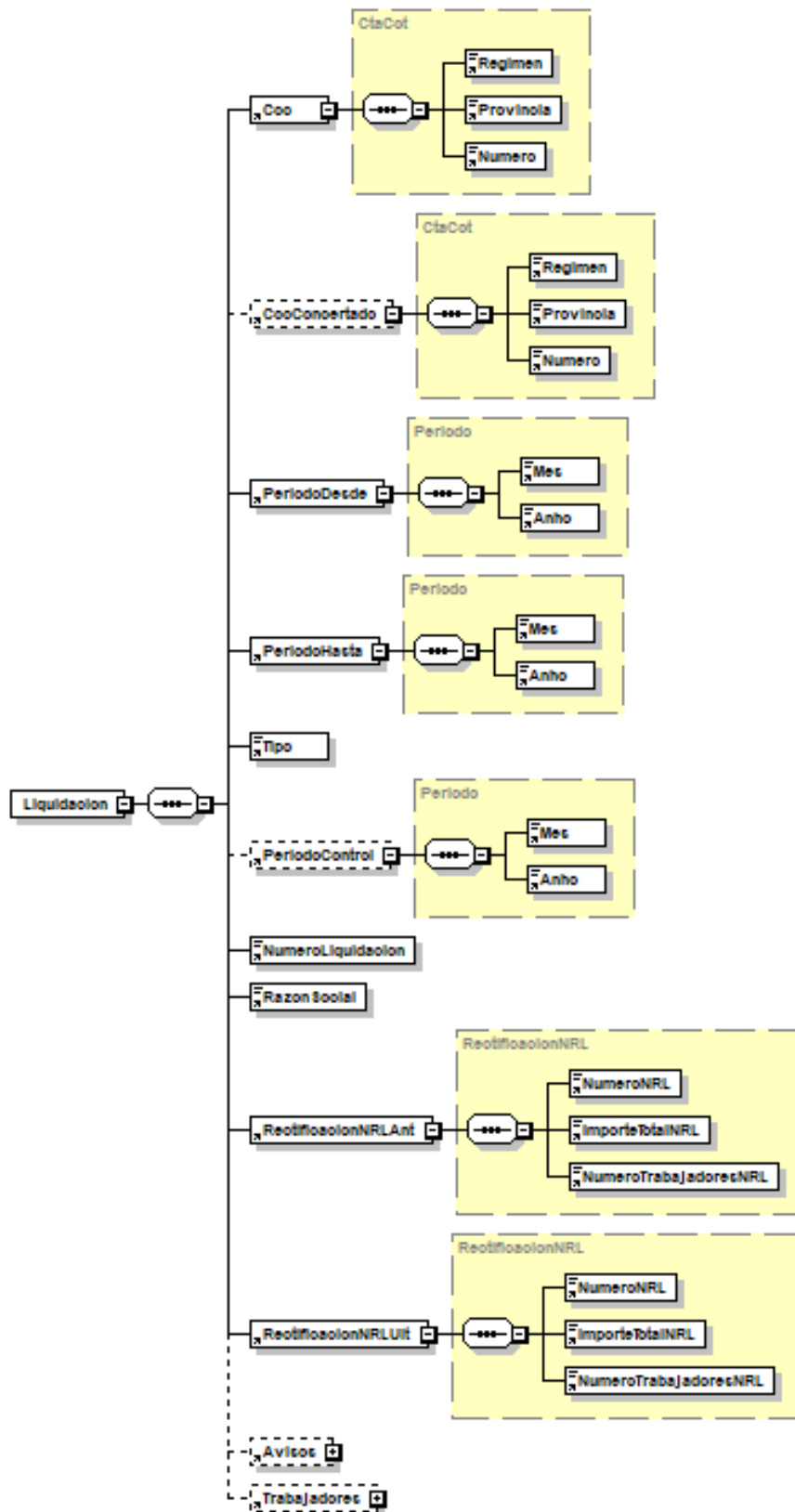
A continuación, se detallan los elementos que lo componen, indicando para cada uno de ellos su obligatoriedad, tipo y significado. Debido a lo extenso del mismo se realizará el detalle por partes.

Nivel 0 - Nodo ConsultaTrabajadoresRectificados

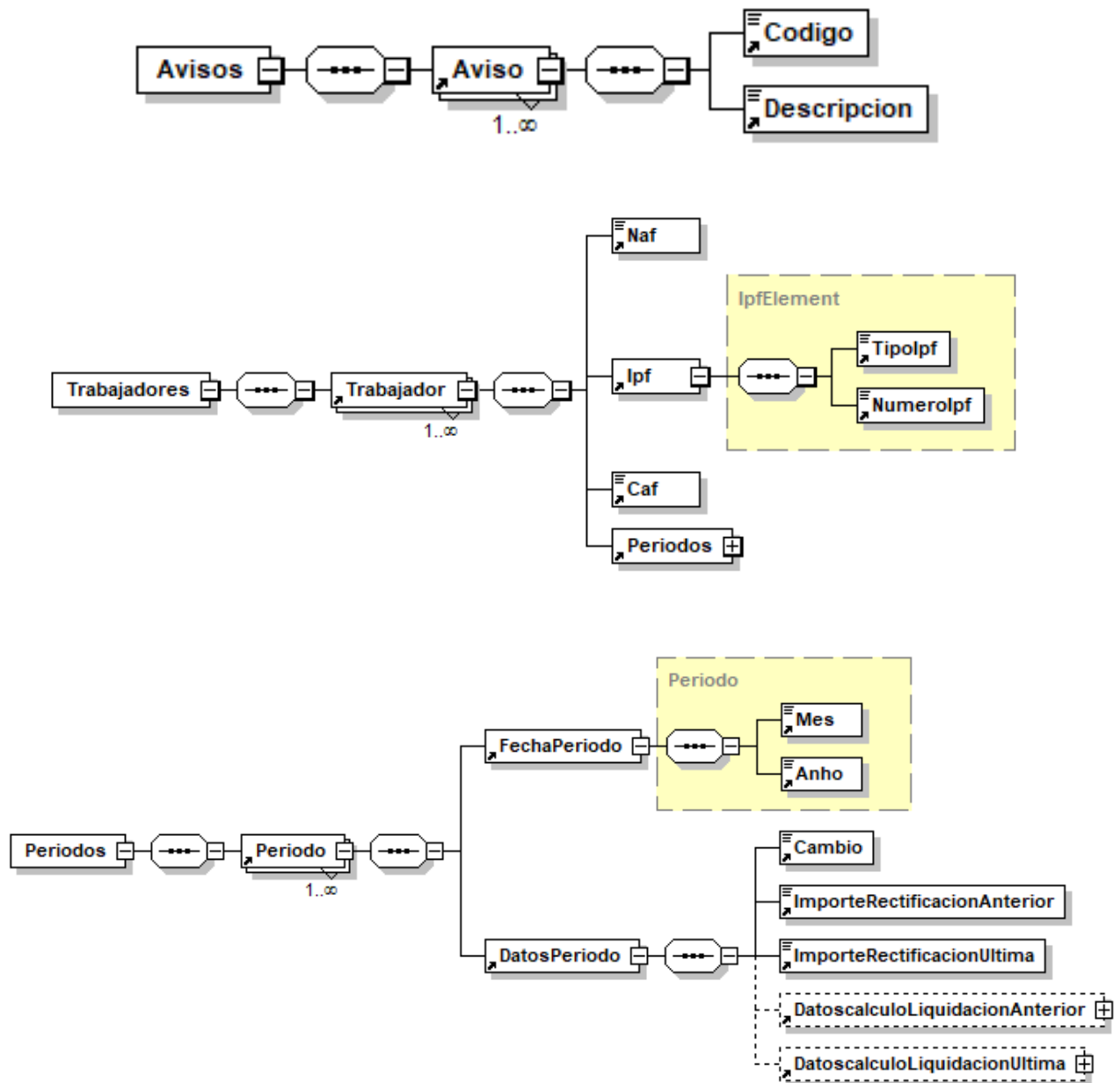
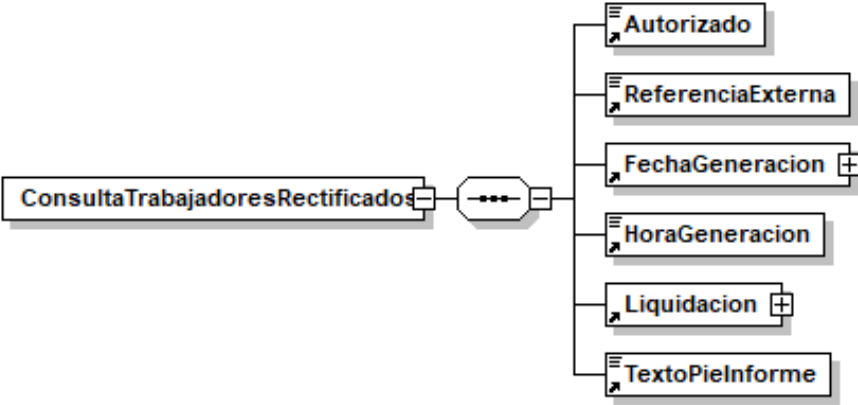
Diagrama	
Namespace	http://www.seg-social.es/creta/esquemas/V120/ConsultaTrabajadoresRectificados
Descripción	Esta Consulta requiere que un usuario del Sistema RED identifique una versión correspondiente a la actualización fuera de plazo de alguna de sus liquidaciones SLD, para obtener el detalle de los trabajadores que resultan afectados en ella. La comparativa se realiza con la versión vigente anterior a la seleccionada.
Obligatorio	Sí
Propiedades	Content complex
Hijos	Autorizado ReferenciaExterna Liquidacion
Fuente	<pre> <xs:element name="ConsultaTrabajadoresRectificados"> <xs:complexType> <xs:sequence> <xs:element ref="Autorizado"/> <xs:element ref="ReferenciaExterna"/> <xs:element ref="FechaGeneracion"/> <xs:element ref="HoraGeneracion"/> <xs:element ref="Liquidacion"/> <xs:element ref="TextoPieInforme"/> </xs:sequence> </xs:complexType> </xs:element> </pre>

Nivel 1 - Nodo Autorizado

Diagrama	
Namespace	http://www.seg-social.es/creta/esquemas/V120/ConsultaTrabajadoresRectificados
Descripción	Número asignado por la Tesorería General de la Seguridad Social al conceder la autorización administrativa para la utilización del Sistema RED. Una por empresa, agrupación de empresarios, profesional colegiado o gestores que actúen en representación de varias empresas.
Obligatorio	Sí
Tipo	restriction of xs:string
Propiedades	Content simple
Usado por	element ConsultaTrabajadoresRectificados
Restricción	pattern \d\d\d\d\d\d\d\d
Fuente	<pre> <xs:element name="Autorizado"> <xs:simpleType> <xs:restriction base="xs:string"> <xs:pattern value="\d\d\d\d\d\d\d\d"/> </xs:restriction> </xs:simpleType> </xs:element> </pre>

Nivel 2 - Nodo ReferenciaExterna

Diagrama	
Namespace	http://www.seg-social.es/creta/esquemas/V120/ConsultaTrabajadoresRectificados
Descripción	Identificador dado por el usuario al fichero. Se replicará en la respuesta generada tras su tratamiento.
Obligatorio	Sí
Tipo	restriction of xs:string
Propiedades	Content simple
Usado por	element ConsultaTrabajadoresRectificados
Restricción	minLength 1 maxLength 8
Fuente	<pre> <xs:element name="ReferenciaExterna"> <xs:simpleType> <xs:restriction base="xs:string"> <xs:minLength value="1"/> <xs:maxLength value="8"/> </xs:restriction> </xs:simpleType> </xs:element> </pre>

Nivel 3 – Nodo FechaGeneracion

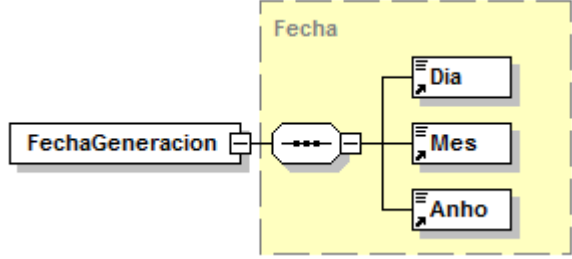
Diagrama	
Namespace	http://www.seg-social.es/creta/esquemas/V120/ConsultaTrabajadoresRectificados
Descripción	Fecha en la que se genera la consulta referente a los trabajadores rectificadas.
Obligatorio	Sí
Propiedades	content complex
Tipo	Fecha
Hijos	Dia Mes Año
Usado por	element ConsultaTrabajadoresRectificados
Fuente	<code><xs:element name="FechaGeneracion" type="Fecha"/></code>

Nivel 4 – Nodo HoraGeneracion

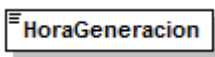
Diagrama	
Namespace	http://www.seg-social.es/creta/esquemas/V120/ConsultaTrabajadoresRectificados
Descripción	Hora de generación del informe. Formato HHMMSS.
Obligatorio	Sí
Tipo	restriction of xs:string
Propiedades	content simple
Usado por	element ConsultaTrabajadoresRectificados
Restricción	Length 6 Pattern \d{6}
Fuente	<pre><xs:element name="HoraGeneracion"> <xs:simpleType> <xs:restriction base="xs:string"> <xs:length value="6"/> <xs:pattern value="\d{6}"/> </xs:restriction> </xs:simpleType> </xs:element></pre>

Nivel 5 - Nodo Liquidacion

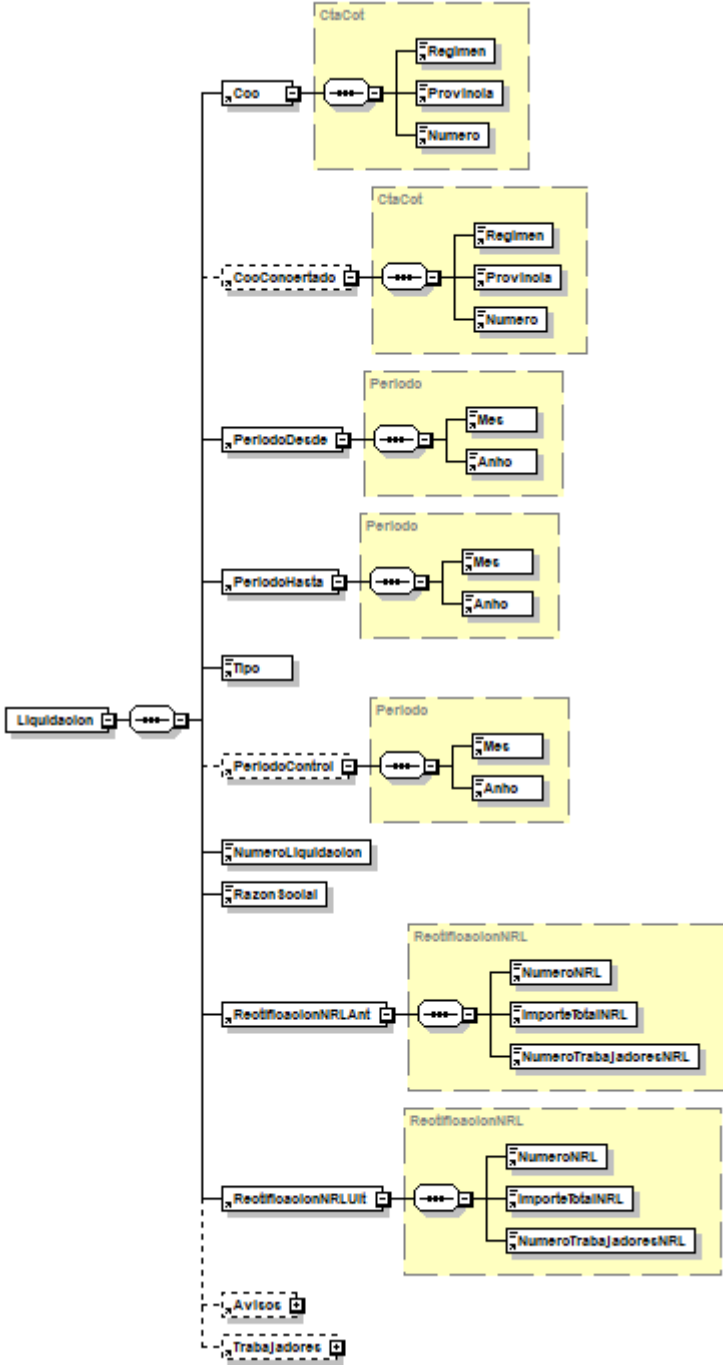
<p>Diagrama</p>	
<p>Namespace</p>	<p>http://www.seg-social.es/creta/esquemas/V120/ConsultaTrabajadoresRectificados</p>
<p>Descripción</p>	<p>Grupo de datos identificativos de la liquidación junto con los datos propios del Fichero Consulta Trabajadores Rectificados.</p>
<p>Obligatorio</p>	<p>Sí</p>
<p>Propiedades</p>	<p>content complex</p>

Hijos	Ccc CccConcertado PeriodoDesde PeriodoHasta Tipo PeriodoControl NumeroLiquidacion RazonSocial RectificacionNRLAnt RectificacionNRLUIT Avisos Trabajadores
Usado por	element ConsultaTrabajadoresRectificados
Fuente	<pre> <xs:element name="Liquidacion"> <xs:complexType> <xs:sequence> <xs:element ref="Ccc"/> <xs:element ref="CccConcertado" minOccurs="0"/> <xs:element ref="PeriodoDesde"/> <xs:element ref="PeriodoHasta"/> <xs:element ref="Tipo"/> <xs:element ref="PeriodoControl" minOccurs="0"/> <xs:element ref="NumeroLiquidacion"/> <xs:element ref="RazonSocial"/> <xs:element ref="RectificacionNRLAnt"/> <xs:element ref="RectificacionNRLUIT"/> <xs:element ref="Avisos" minOccurs="0"/> <xs:element ref="Trabajadores" minOccurs="0"/> </xs:sequence> </xs:complexType> </xs:element> </pre>

Nivel 5.1 - Nodo Ccc

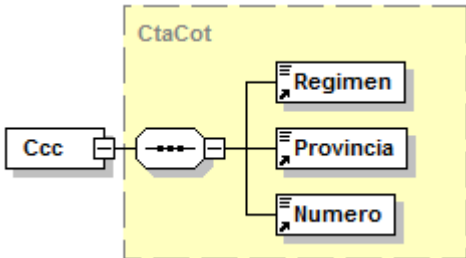
Diagrama	
Namespace	http://www.seg-social.es/creta/esquemas/V120/ConsultaTrabajadoresRectificados
Descripción	Número de inscripción a la Seguridad Social. Indica el Código de Cuenta de Cotización.
Obligatorio	Sí
Tipo	CtaCot
Propiedades	Content complex
Hijos	Regimen Provincia Numero
Usado por	Element Liquidacion
Fuente	<pre><xs:element name="Ccc" type="CtaCot"/></pre>

Nivel 5.2 - Nodo CccConcertado

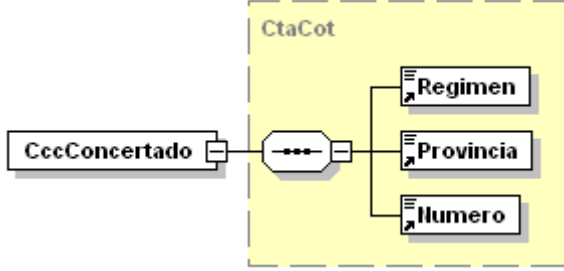
Diagrama	
Namespace	http://www.seg-social.es/creta/esquemas/V120/ConsultaTrabajadoresRectificados
Descripción	Número de inscripción a la Seguridad Social. Código de Cuenta de Cotización para liquidar salarios no concertados de trabajadores de colegios concertados objeto de liquidaciones C00, C02, C03, C13, C90 y C91. Debe utilizarse solo para estos tipos de liquidación.
Obligatorio	Opcional
Tipo	CtaCot
Propiedades	content complex
Hijos	Regimen Provincia Numero
Usado por	element Liquidacion
Fuente	<code><xs:element name="CccConcertado" type="CtaCot"/></code>

Nivel 5.3 - Nodo PeriodoDesde

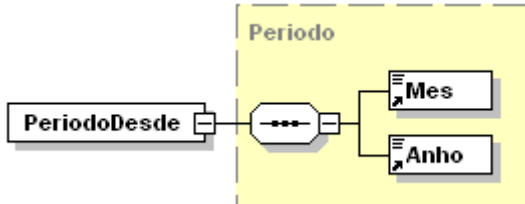
Diagrama	
Namespace	http://www.seg-social.es/creta/esquemas/V120/ConsultaTrabajadoresRectificados
Descripción	Período desde al que se refiere la liquidación. Consta de Mes (referido a mes desde) y año.
Obligatorio	Sí
Tipo	Periodo
Propiedades	content complex
Hijos	Mes Anho
Usado por	elements Liquidacion
Fuente	<code><xs:element name="PeriodoDesde" type="Periodo"/></code>

Nivel 5.4 - Nodo PeriodoHasta

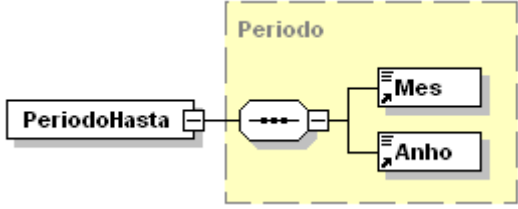
Diagrama	
Namespace	http://www.seg-social.es/creta/esquemas/V120/ConsultaTrabajadoresRectificados
Descripción	Período hasta al que se refiere la liquidación. Consta de Mes (referido a mes hasta) y año.
Obligatorio	Sí
Tipo	Periodo
Propiedades	content complex
Hijos	Mes Anho
Usado por	elements Liquidacion
Fuente	<code><xs:element name="PeriodoHasta" type="Periodo"/></code>

Nivel 5.5 - Nodo Tipo

Diagrama	
Namespace	http://www.seg-social.es/creta/esquemas/V120/ConsultaTrabajadoresRectificados
Descripción	Tipo de liquidación. <i>Tabla "Tipos de Liquidación"</i> .
Obligatorio	Sí
Tipo	restriction of xs:string
Propiedades	content simple
Usado por	element Liquidacion
Restricción	minLength 3 maxLength 3
Fuente	<pre><xs:element name="Tipo"> <xs:simpleType> <xs:restriction base="xs:string"> <xs:minLength value="3"/> <xs:maxLength value="3"/> </xs:restriction> </xs:simpleType> </xs:element></pre>

Nivel 5.6 - Nodo PeriodoControl

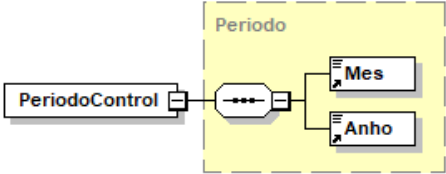
Diagrama	
Namespace	http://www.seg-social.es/creta/esquemas/V120/ConsultaTrabajadoresRectificados
Descripción	Fecha de abono de los salarios para liquidaciones L03 y C03.
Obligatorio	Opcional (obligatoria para liquidaciones de Tipo L03 y C03; para el resto de los tipos de liquidación no debe informarse).
Tipo	Periodo
Propiedades	content complex
Hijos	Mes Anho
Usado por	element Liquidacion
Fuente	<code><xs:element name="PeriodoControl" type="Periodo"/></code>

Nivel 5.7 - Nodo NumeroLiquidacion

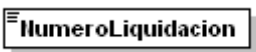
Diagrama	
Namespace	http://www.seg-social.es/creta/esquemas/V120/ConsultaTrabajadoresRectificados
Descripción	El número asignado a la liquidación en el momento de su creación. Este identificador será único por liquidación. Formato PPAAAANNNNNNNDC donde: PP → Código de provincia AAAA → Año NNNNNNNNN → N.º de secuencia DC → Dígito de control
Obligatorio	Sí
Tipo	restriction of xs:string
Propiedades	content simple
Usado por	element Liquidacion
Restricción	length 17 pattern \d{17}
Fuente	<code><xs:element name="NumeroLiquidacion"> <xs:simpleType> <xs:restriction base="xs:string"> <xs:length value="17"/> <xs:pattern value="\d{17}"/> </xs:restriction> </xs:simpleType> </xs:element></code>

Nivel 5.8 - Nodo RazonSocial

Diagrama	
Namespace	http://www.seg-social.es/creta/esquemas/V120/ConsultaTrabajadoresRectificados
Descripción	Denominación de la empresa.
Obligatorio	Sí
Tipo	restriction of xs:string
Propiedades	content simple
Usado por	element Liquidacion
Restricción	maxLength 55
Fuente	<pre><xs:element name="RazonSocial"> <xs:simpleType> <xs:restriction base="xs:string"> <xs:maxLength value="55"/> </xs:restriction> </xs:simpleType> </xs:element></pre>

Nivel 5.9 - Nodo RectificacionNRLAnt

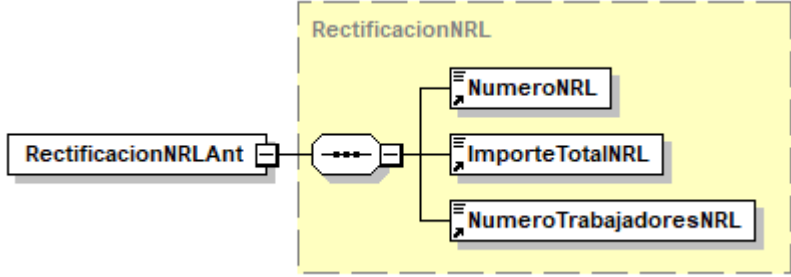
Diagrama	
Namespace	http://www.seg-social.es/creta/esquemas/V120/ConsultaTrabajadoresRectificados
Descripción	Número de rectificación de la liquidación (NRL) correspondiente a la versión vigente anterior a la seleccionada, con la que se realiza la comparativa.
Obligatorio	Sí
Propiedades	content complex
Hijos	NumeroNRL ImporteTotalNRL NumeroTrabajadoresNRL
Usado por	element Liquidacion
Fuente	<pre><xs:element name="RectificacionNRLAnt" type="RectificacionNRL"/></pre>

Nivel 5.10 - Nodo RectificacionNRLUit

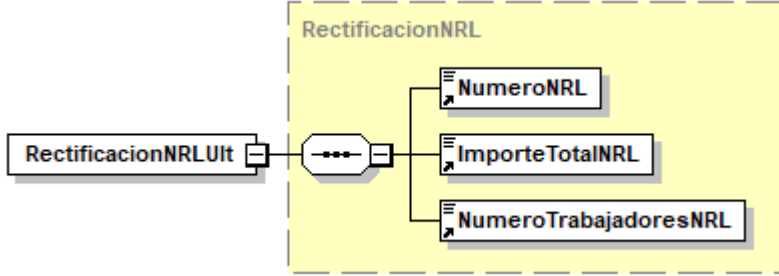
Diagrama	
Namespace	http://www.seg-social.es/creta/esquemas/V120/ConsultaTrabajadoresRectificados
Descripción	Número de rectificación de la liquidación (NRL) correspondiente a la versión seleccionada, para realizar la comparativa con la vigente anterior.
Obligatorio	Sí
Propiedades	content complex
Hijos	NumeroNRL ImporteTotalNRL NumeroTrabajadoresNRL
Usado por	element Liquidacion
Fuente	<code><xs:element name="RectificacionNRLUit" type="RectificacionNRL"/></code>

Nivel 5.11 - Nodo Avisos

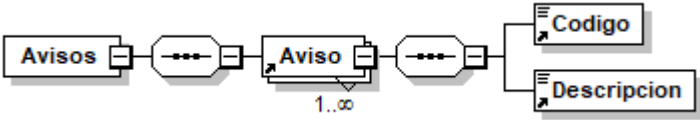
Diagrama	
Namespace	http://www.seg-social.es/creta/esquemas/V120/ConsultaTrabajadoresRectificados
Descripción	Secuencia de errores detectados y/o avisos.
Obligatorio	Sí
Propiedades	content complex
Hijos	Aviso
Usado por	element Liquidacion
Fuente	<pre> <xs:element name="Avisos"> <xs:complexType> <xs:sequence> <xs:element ref="Aviso" maxOccurs="unbounded"/> </xs:sequence> </xs:complexType> </xs:element> </pre>

Nivel 5.11.1 - Nodo Aviso

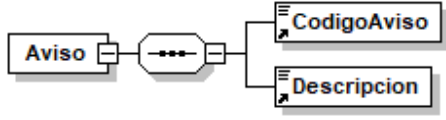
Diagrama	
Namespace	http://www.seg-social.es/creta/esquemas/V120/ConsultaTrabajadoresRectificados
Descripción	Error o aviso detectado en el proceso tramitación.
Obligatorio	Si
Propiedades	content complex
Hijos	Codigo Descripcion
Usado por	element Avisos
Fuente	<pre><xs:element name="Aviso"> <xs:complexType> <xs:sequence> <xs:element ref="CodigoAviso"/> <xs:element ref="Descripcion"/> </xs:sequence> </xs:complexType> </xs:element></pre>

Nivel 5.11.1.1 - Nodo CodigoAviso

Diagrama	
Namespace	http://www.seg-social.es/creta/esquemas/V120/ConsultaTrabajadoresRectificados
Descripción	Código asociado al error o aviso. Tabla "Avisos".
Obligatorio	Sí
Tipo	restriction of xs:string
Propiedades	content simple
Usado por	element Aviso
Restricción	length 5
Fuente	<pre><xs:element name="CodigoAviso"> <xs:simpleType> <xs:restriction base="xs:string"> <xs:length value="5"/> </xs:restriction> </xs:simpleType> </xs:element></pre>

Nivel 5.11.1.2 - Nodo Descripción

Diagrama	
Namespace	http://www.seg-social.es/creta/esquemas/V120/ConsultaTrabajadoresRectificados
Descripción	Literal descriptivo asociado al código de error. <i>Tabla "Avisos"</i> .
Obligatorio	Sí
Tipo	xs:string
Propiedades	content simple
Usado por	element Aviso
Fuente	<code><xs:element name="Descripcion" type="xs:string"/></code>

Nivel 5.12 - Nodo Trabajadores

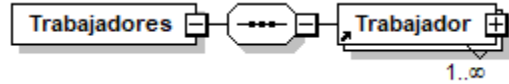
Diagrama	
Namespace	http://www.seg-social.es/creta/esquemas/V120/ConsultaTrabajadoresRectificados
Descripción	Todos los trabajadores con alguna diferencia entre las dos versiones de la liquidación seleccionada, incluyendo a aquellos que causen baja
Obligatorio	Sí
Propiedades	content complex
Hijos	Trabajador
Usado por	element Liquidacion
Fuente	<pre><xs:element name="Trabajadores"> <xs:complexType> <xs:sequence> <xs:element ref="Trabajador" maxOccurs="unbounded"/> </xs:sequence> </xs:complexType> </xs:element></pre>

Nivel 5.12.1 – Nodo Trabajador

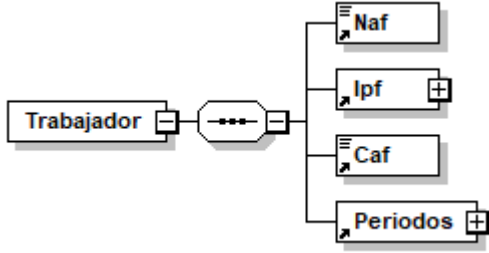
Diagrama	
Namespace	http://www.seg-social.es/creta/esquemas/V120/ConsultaTrabajadoresRectificados
Descripción	Información de detalle de cada uno de los trabajadores y el periodo de la liquidación en los que exista alguna diferencia entre las dos versiones.
Obligatorio	Si
Propiedades	content complex
Hijos	Naf Ipf Caf Periodos
Usado por	element Trabajadores
Fuente	<pre> <xs:element name="Trabajador"> <xs:complexType> <xs:sequence> <xs:element ref="Naf"/> <xs:element ref="Ipf"/> <xs:element ref="Caf"/> <xs:element ref="Periodos"/> </xs:sequence> </xs:complexType> </xs:element> </pre>

Nivel 5.12.1.1 – Nodo Naf

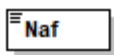
Diagrama	
Namespace	http://www.seg-social.es/creta/esquemas/V100/RelacionNominalTrabajadores
Descripción	Número de afiliación del trabajador a la Seguridad Social.(PPNNNNNNNNNNN), donde: PP → Código de provincia o de la Dirección Provincial. NNNNNNNNNNN → número
Obligatorio	Sí
Tipo	restriction of xs:string
Propiedades	content simple
Usado por	element Trabajador
Restricción	pattern \d{12}

Fuente	<pre><xs:element name="Naf"> <xs:simpleType> <xs:restriction base="xs:string"> <xs:pattern value="\d{12}"/> </xs:restriction> </xs:simpleType> </xs:element></pre>
--------	--

Nivel 5.12.1.2 – Nodo Ipf

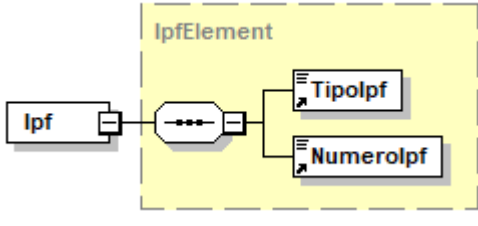
Diagrama	
Namespace	http://www.seg-social.es/creta/esquemas/V120/ConsultaTrabajadoresRectificados
Descripción	Identificador de persona física.
Obligatorio	Sí
Propiedades	content complex
Hijos	Tipolpf Numerolpf
Usado por	element Trabajador
Fuente	<pre><xs:element name="Ipf" type="IpfElement"/></pre>

Nivel 5.12.1.3 – Nodo Caf

Diagrama	
Namespace	http://www.seg-social.es/creta/esquemas/V120/ConsultaTrabajadoresRectificados
Descripción	Apellido y nombre abreviado (dos primeras letras del apellido1 + dos primeras letras del apellido2 + inicial del nombre).
Obligatorio	Sí
Tipo	restriction of xs:string
Propiedades	content simple
Usado por	element Trabajador
Restricción	maxLength 5
Fuente	<pre><xs:element name="CafLRNT"> <xs:simpleType> <xs:restriction base="xs:string"> <xs:maxLength value="5"/> </xs:restriction> </xs:simpleType> </xs:element></pre>

Nivel 5.12.1.4 - Nodo Periodos

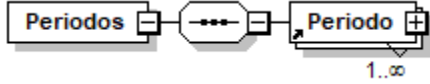
Diagrama	
Namespace	http://www.seg-social.es/creta/esquemas/V120/ConsultaTrabajadoresRectificados
Descripción	Cada periodo de la liquidación en el que un trabajador tiene alguna diferencia entre las dos versiones.
Obligatorio	Sí
Propiedades	content complex
Hijos	Periodo
Usado por	element Trabajador
Fuente	<pre><xs:element name="Periodos"> <xs:complexType> <xs:sequence> <xs:element ref="Periodo" maxOccurs="unbounded"/> </xs:sequence> </xs:complexType> </xs:element></pre>

Nivel 5.12.1.4.1 – Nodo Periodo

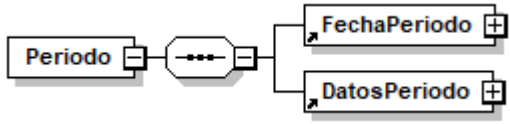
Diagrama	
Namespace	http://www.seg-social.es/creta/esquemas/V120/ConsultaTrabajadoresRectificados
Descripción	Detalle de las diferencias existentes entre las dos versiones para un trabajador en un periodo de la liquidación.
Obligatorio	Si
Propiedades	content complex
Hijos	FechaPeriodo DatosPeriodo
Usado por	element Periodos
Fuente	<pre><xs:element name="Periodo"> <xs:complexType> <xs:sequence> <xs:element ref="FechaPeriodo"/> <xs:element ref="DatosPeriodo"/> </xs:sequence> </xs:complexType> </xs:element></pre>

Nivel 5.12.1.4.1.1 - Nodo FechaPeriodo

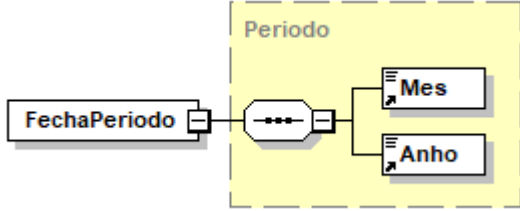
Diagrama	 <p>El diagrama muestra un elemento 'FechaPeriodo' que contiene un elemento 'Periodo'. El elemento 'Periodo' contiene dos elementos hijos: 'Mes' y 'Anho'.</p>
Namespace	http://www.seg-social.es/creta/esquemas/V120/ConsultaTrabajadoresRectificados
Descripción	Cada periodo de la liquidación (mes/año) en el que un trabajador tiene diferencias entre las dos versiones.
Obligatorio	Sí
Tipo	Periodo
Propiedades	content complex
Hijos	Mes Anho
Usado por	element Periodo
Fuente	<code><xs:element name="FechaPeriodo" type="Periodo"/></code>

Nivel 5.12.1.4.1.2 - Nodo DatosPeriodo

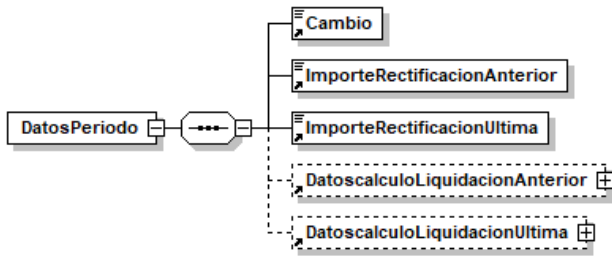
Diagrama	
Namespace	http://www.seg-social.es/creta/esquemas/V120/ConsultaTrabajadoresRectificados
Descripción	Detalle de las diferencias encontradas entre las dos versiones para un trabajador en uno de los periodos de la liquidación (mes/año).
Obligatorio	Sí
Propiedades	content complex
Hijos	Cambio ImporteRectificacionAnterior ImporteRectificacionUltima DatoscalculoLiquidacionAnterior DatoscalculoLiquidacionUltima
Usado por	element Periodo
Fuente	<pre> <xs:element name="DatosPeriodo"> <xs:complexType> <xs:sequence> <xs:element ref="Cambio"/> <xs:element ref="ImporteRectificacionAnterior"/> <xs:element ref="ImporteRectificacionUltima"/> <xs:element ref="DatoscalculoLiquidacionAnterior" minOccurs="0"/> <xs:element ref="DatoscalculoLiquidacionUltima" minOccurs="0"/> </xs:sequence> </xs:complexType> </xs:element> </pre>

Nivel 5.12.1.4.1.2.1 – Nodo Cambio

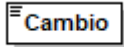
Diagrama	
Namespace	http://www.seg-social.es/creta/esquemas/V120/ConsultaTrabajadoresRectificados
Descripción	Diferencia encontrada entre las dos versiones de la liquidación. 'M': indica que se ha modificado el trabajador en dicho periodo. 'B': indica su baja .
Obligatorio	Sí
Tipo	restriction of xs:string
Propiedades	content simple
Usado por	element DatosPeriodo
Restricción	enumeration M enumeration B
Fuente	<pre> <xs:element name="Cambio"> <xs:simpleType> <xs:restriction base="xs:string"> <xs:enumeration value="M"/> <xs:enumeration value="B"/> </xs:restriction> </xs:simpleType> </xs:element> </pre>

Nivel 5.12.1.4.1.2.2 – Nodo ImporteRectificacionAnterior

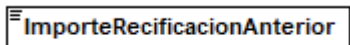
Diagrama	
Namespace	http://www.seg-social.es/creta/esquemas/V120/ConsultaTrabajadoresRectificados
Descripción	Importe total calculado para el trabajador en el periodo indicado correspondiente a la versión vigente anterior a la seleccionada.
Obligatorio	Sí
Tipo	Importe
Propiedades	content simple
Usado por	element DatosPeriodo
Fuente	<pre> <xs:element name="ImporteRectificacionAnterior" type="Importe"/> </pre>

Nivel 5.12.1.4.1.2.3 – Nodo ImporteRectificacionUltima

Diagrama	
Namespace	http://www.seg-social.es/creta/esquemas/V120/ConsultaTrabajadoresRectificados
Descripción	Importe total calculado para el trabajador en el periodo indicado correspondiente a la versión de la liquidación seleccionada que se está comparando con la vigente anterior.
Obligatorio	Sí
Tipo	Importe
Propiedades	content simple
Usado por	element DatosPeriodo
Fuente	<xs:element name="ImporteRectificacionUltima" type="Importe"/>

Nivel 5.12.1.4.1.2.4 – Nodo DatoscalculoLiquidacionAnterior

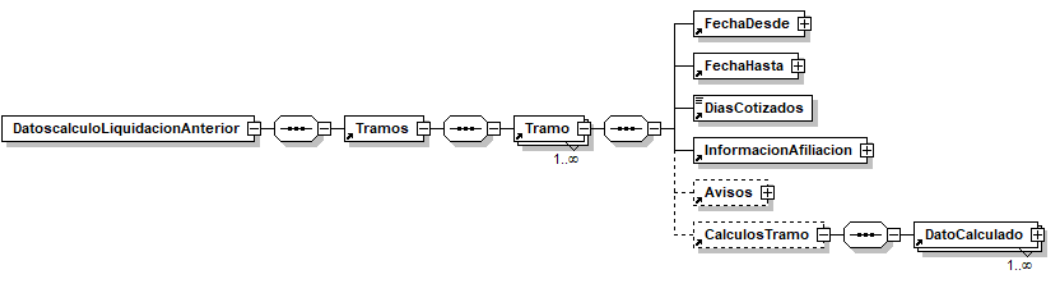
Diagrama	
Namespace	http://www.seg-social.es/creta/esquemas/V120/ConsultaTrabajadoresRectificados
Descripción	Datos de cálculo de la liquidación vigente.
Obligatorio	No
Propiedades	content complex
Hijos	Tramos
Usado por	element DatosPeriodo
Fuente	<pre><xs:element name="DatoscalculoLiquidacionAnterior"> <xs:complexType> <xs:sequence> <xs:element ref="Tramos"/> </xs:sequence> </xs:complexType> </xs:element></pre>

Nivel 5.12.1.4.1.2.4.1 - Nodo Tramos

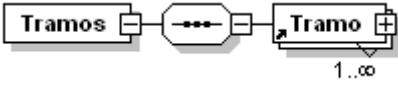
Diagrama	
Namespace	http://www.seg-social.es/creta/esquemas/V120/Calculos
Descripción	Conjunto de tramos del trabajador indicados a nivel de liquidación.
Obligatorio	Sí
Propiedades	content complex
Hijos	Tramo
Usado por	element Trabajador
Fuente	<pre> <xs:element name="Tramos"> <xs:complexType> <xs:sequence> <xs:element ref="Tramo" maxOccurs="unbounded"/> </xs:sequence> </xs:complexType> </xs:element> </pre>

Nivel 5.12.1.4.1.2.4.1 – Nodo Tramo

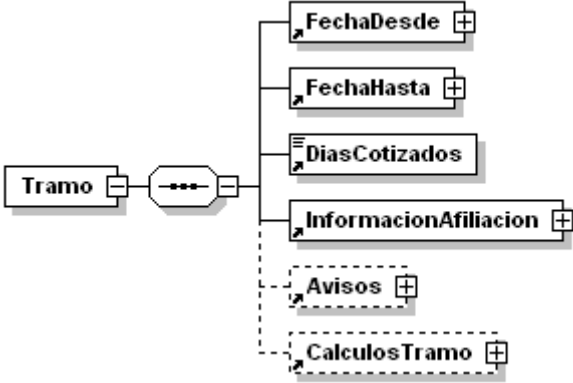
Diagrama	
Namespace	http://www.seg-social.es/creta/esquemas/V120/Calculos
Descripción	Grupo de datos del tramo para el trabajador respecto de la liquidación.
Obligatorio	Sí
Propiedades	content complex
Hijos	FechaDesde FechaHasta DiasCotizados InformacionAfiliacion Avisos CalculosTramo
Usado por	element Tramos
Fuente	<pre> <xs:element name="Tramo"> <xs:complexType> <xs:sequence> <xs:element ref="FechaDesde"/> <xs:element ref="FechaHasta"/> <xs:element ref="DiasCotizados"/> <xs:element ref="InformacionAfiliacion"/> <xs:element ref="Avisos" minOccurs="0"/> <xs:element ref="CalculosTramo" minOccurs="0"/> </xs:sequence> </xs:complexType> </xs:element> </pre>

Nivel 5.12.1.4.1.2.4.1 – Nodo FechaDesde

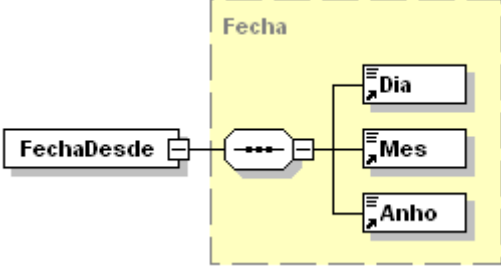
Diagrama	
Namespace	http://www.seg-social.es/creta/esquemas/V120/Calculos
Descripción	Fecha desde del tramo de la situación de alta en Afiliación.
Obligatorio	Sí
Tipo	Fecha
Propiedades	content complex
Hijos	Dia Mes Anho
Usado por	element Tramo
Fuente	<code><xs:element name="FechaDesde" type="Fecha"/></code>

Nivel 5.12.1.4.1.2.4.2 – Nodo FechaHasta

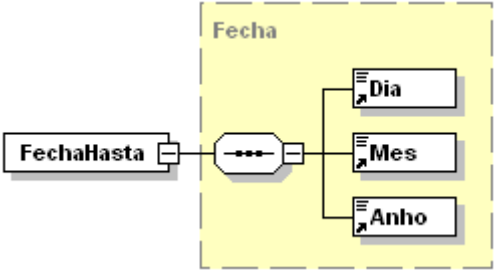
Diagrama	
Namespace	http://www.seg-social.es/creta/esquemas/V120/Calculos
Descripción	Fecha hasta del tramo de la situación de alta en Afiliación.
Obligatorio	Sí
Tipo	Fecha
Propiedades	content complex
Hijos	Dia Mes Anho
Usado por	element Tramo
Fuente	<code><xs:element name="FechaHasta" type="Fecha"/></code>

Nivel 5.12.1.4.1.2.4.3 – Nodo DiasCotizados

Diagrama	
Namespace	http://www.seg-social.es/creta/esquemas/V120/Calculos
Descripción	Días cotizados del trabajador en la situación contractual.
Obligatorio	Sí
Tipo	restriction of xs:string
Propiedades	content simple
Usado por	element Tramo
Restricción	minLength 1 maxLength 2
Fuente	<pre> <xs:element name="DiasCotizados"> <xs:simpleType> <xs:restriction base="xs:string"> <xs:minLength value="1"/> <xs:maxLength value="2"/> </xs:restriction> </xs:simpleType> </xs:element> </pre>

Nivel 5.12.1.4.1.2.4.4 – Nodo InformacionAfiliacion

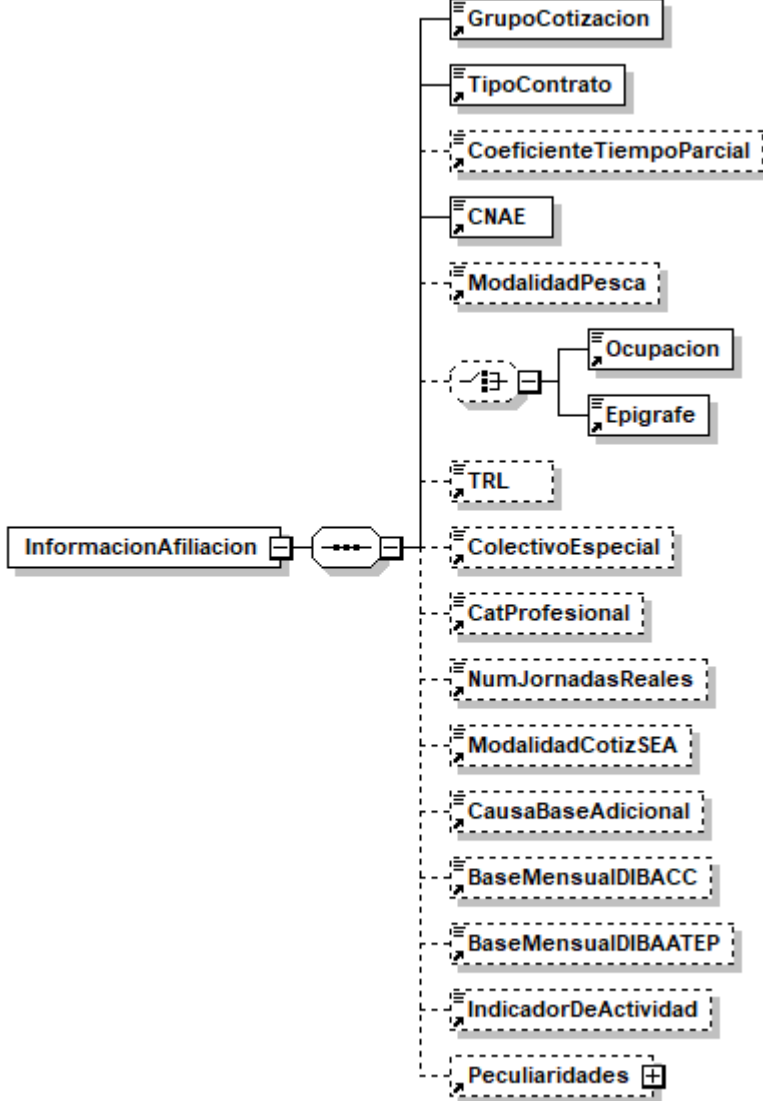
<p>Diagrama</p>	
<p>Namespace</p>	<p>http://www.seg-social.es/creta/esquemas/V120/Calculos</p>
<p>Descripción</p>	<p>Grupo de datos de afiliación que afectan a los cálculos para cada tramo.</p>
<p>Obligatorio</p>	<p>Sí</p>
<p>Propiedades</p>	<p>content complex</p>
<p>Usado por</p>	<p>element Tramo</p>
<p>Hijos</p>	<p>GrupoCotizacion TipoContrato CoeficienteTiempoParcial CNAE ModalidadPesca Ocupacion Epigrafe TRL ColectivoEspecial CatProfesional NumJornadasReales ModalidadCotizSEA CausaBaseAdicional BaseMensualDIBACC BaseMensualDIBAATEP IndicadorDeActividad Peculiaridades</p>

Fuente	<pre> <xs:element name="InformacionAfilicacion"> <xs:complexType> <xs:sequence> <xs:element ref="GrupoCotizacion"/> <xs:element ref="TipoContrato"/> <xs:element ref="CoeficienteTiempoParcial" minOccurs="0"/> <xs:element ref="CNAE"/> <xs:element ref="ModalidadPesca" minOccurs="0"/> <xs:choice minOccurs="0"> <xs:element ref="Ocupacion"/> <xs:element ref="Epigrafe"/> </xs:choice> <xs:element ref="TRL" minOccurs="0"/> <xs:element ref="ColectivoEspecial" minOccurs="0"/> <xs:element ref="CatProfesional" minOccurs="0"/> <xs:element ref="NumJornadasReales" minOccurs="0"/> <xs:element ref="ModalidadCotizSEA" minOccurs="0"/> <xs:element ref="CausaBaseAdicional" minOccurs="0"/> <xs:element ref="BaseMensualDIBACC" minOccurs="0"/> <xs:element ref="BaseMensualDIBAATEP" minOccurs="0"/> <xs:element ref="IndicadorDeActividad" minOccurs="0"/> <xs:element ref="Peculiaridades" minOccurs="0"/> </xs:sequence> </xs:complexType> </xs:element> </pre>
--------	---

Nivel 5.12.1.4.1.2.4.4.1 – Nodo GrupoCotizacion

Diagrama	
Namespace	http://www.seg-social.es/creta/esquemas/V120/Calculos
Descripción	Numero identificativo del grupo de cotización.
Obligatorio	Sí
Tipo	restriction of xs:string
Propiedades	content simple
Usado por	element InformacionAfilicacion
Restricción	<pre> minLength 2 maxLength 2 pattern \d\d </pre>
Fuente	<pre> <xs:element name="GrupoCotizacion"> <xs:simpleType> <xs:restriction base="xs:string"> <xs:minLength value="2"/> <xs:maxLength value="2"/> <xs:pattern value="\d\d"/> </xs:restriction> </xs:simpleType> </xs:element> </pre>

Nivel 5.12.1.4.1.2.4.4.2 – Nodo TipoContrato

Diagrama	
Namespace	http://www.seg-social.es/creta/esquemas/V120/Calculos
Descripción	Clave de contrato de trabajo.
Obligatorio	Sí
Tipo	restriction of xs:string
Propiedades	content simple
Usado por	element InformacionAfiliacion
Restricción	minLength 3 maxLength 3 pattern \d\d\d
Fuente	<pre> <xs:element name="TipoContrato"> <xs:simpleType> <xs:restriction base="xs:string"> <xs:minLength value="3"/> <xs:maxLength value="3"/> <xs:pattern value="\d\d\d"/> </xs:restriction> </xs:simpleType> </xs:element> </pre>

Nivel 5.12.1.4.1.2.4.4.3 – Nodo CoeficienteTiempoParcial

Diagrama	
Namespace	http://www.seg-social.es/creta/esquemas/V120/Calculos
Descripción	Coeficiente de la jornada diaria o semanal en relación con la jornada habitual de la empresa y la duración del contrato.
Obligatorio	Opcional
Tipo	restriction of xs:string
Propiedades	content simple
Usado por	element InformacionAfiliacion
Restricción	length 3 pattern \d\d\d
Fuente	<pre> <xs:element name="CoeficienteTiempoParcial"> <xs:simpleType> <xs:restriction base="xs:string"> <xs:length value="3"/> <xs:pattern value="\d\d\d"/> </xs:restriction> </xs:simpleType> </xs:element> </pre>

Nivel 5.12.1.4.1.2.4.4.4 – Nodo CNAE

Diagrama	
Namespace	http://www.seg-social.es/creta/esquemas/V120/Calculos
Descripción	Clave de la actividad económica a la que se dedica la empresa.
Obligatorio	Sí
Tipo	restriction of xs:string
Propiedades	content simple
Usado por	element InformacionAfiliacion
Restricción	maxLength 5
Fuente	<pre> <xs:element name="CNAE"> <xs:simpleType> <xs:restriction base="xs:string"> <xs:maxLength value="5"/> </xs:restriction> </xs:simpleType> </xs:element> </pre>

Nivel 5.12.1.4.1.2.4.4.5 – Nodo ModalidadPesca

Diagrama	
Namespace	http://www.seg-social.es/creta/esquemas/V120/Calculos
Descripción	Tipo de pesca que realiza la embarcación.
Obligatorio	Opcional
Tipo	restriction of xs:string
Propiedades	content simple
Usado por	element InformacionAfiliacion
Restricción	length 2 pattern \d\d
Fuente	<pre> <xs:element name="ModalidadPesca"> <xs:simpleType> <xs:restriction base="xs:string"> <xs:length value="2"/> <xs:pattern value="\d\d"/> </xs:restriction> </xs:simpleType> </xs:element> </pre>

Nivel 5.12.1.4.1.2.4.4.6 – Nodo Ocupacion

Diagrama	
Namespace	http://www.seg-social.es/creta/esquemas/V120/Calculos
Descripción	Identifica, para la cotización por AT y EP, la ocupación del trabajador para el tramo. Sólo para liquidaciones a partir de 01/2007
Obligatorio	Opcional
Tipo	restriction of xs:string
Propiedades	content simple
Usado por	element InformacionAfilicacion
Restricción	minLength 1 maxLength 2
Fuente	<pre> <xs:element name="Ocupacion"> <xs:simpleType> <xs:restriction base="xs:string"> <xs:minLength value="1"/> <xs:maxLength value="2"/> </xs:restriction> </xs:simpleType> </xs:element> </pre>

Nivel 5.12.1.4.1.2.4.4.7 – Nodo Epigrafe

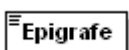
Diagrama	
Namespace	http://www.seg-social.es/creta/esquemas/V120/Calculos
Descripción	Epígrafe de AT y EP correspondiente al trabajador. Sólo para liquidaciones hasta 12/2006
Obligatorio	Opcional
Tipo	restriction of xs:string
Propiedades	content simple
Usado por	element InformacionAfilicacion
Restricción	minLength 3 maxLength 3 pattern \d\d\d
Fuente	<pre> <xs:element name="Epigrafe"> <xs:simpleType> <xs:restriction base="xs:string"> <xs:minLength value="3"/> <xs:maxLength value="3"/> <xs:pattern value="\d\d\d"/> </xs:restriction> </xs:simpleType> </xs:element> </pre>

Nivel 5.12.1.4.1.2.4.4.8 – Nodo TRL

Diagrama	
Namespace	http://www.seg-social.es/creta/esquemas/V120/Calculos
Descripción	Identifica el tipo de relación laboral del trabajador.
Obligatorio	Opcional
Tipo	restriction of xs:string
Propiedades	content simple
Usado por	element InformacionAfiliacion
Restricción	minLength 3 maxLength 3 pattern \d\d\d
Fuente	<pre> <xs:element name="TRL"> <xs:simpleType> <xs:restriction base="xs:string"> <xs:minLength value="3"/> <xs:maxLength value="3"/> <xs:pattern value="\d\d\d"/> </xs:restriction> </xs:simpleType> </xs:element> </pre>

Nivel 5.12.1.4.1.2.4.4.9 – Nodo ColectivoEspecial

Diagrama	
Namespace	http://www.seg-social.es/creta/esquemas/V120/Calculos
Descripción	Identifica el Colectivo Especial del Código de Cuenta de Cotización en el que el trabajador se encuentra de alta en el periodo.
Obligatorio	Opcional
Tipo	restriction of xs:string
Propiedades	content simple
Usado por	element InformacionAfiliacion
Restricción	length 4 pattern \d\d\d\d
Fuente	<pre> <xs:element name="ColectivoEspecial"> <xs:simpleType> <xs:restriction base="xs:string"> <xs:length value="4"/> <xs:pattern value="\d\d\d\d"/> </xs:restriction> </xs:simpleType> </xs:element> </pre>

Nivel 5.12.1.4.1.2.4.4.10 – Nodo CatProfesional

Diagrama	
Namespace	http://www.seg-social.es/creta/esquemas/V120/Calculos
Descripción	Clave que identifica la categoría profesional de aquellos trabajadores cuando dicha categoría determina una base de cotización específica, forma parte del cálculo de las bases normalizadas de cotización - Régimen Especial de la Minería del Carbón - o se encuentra relacionada con la aplicación de un determinado coeficiente reductor de la edad de jubilación. (Sólo para Minería del Carbón)
Obligatorio	Opcional
Tipo	restriction of xs:string
Propiedades	content simple
Usado por	element InformacionAfilicacion
Restricción	length 7 pattern \d{7}
Fuente	<pre> <xs:element name="CatProfesional"> <xs:simpleType> <xs:restriction base="xs:string"> <xs:length value="7"/> <xs:pattern value="\d{7}"/> </xs:restriction> </xs:simpleType> </xs:element> </pre>

Nivel 5.12.1.4.1.2.4.4.11 – Nodo NumJornadasReales

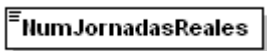
Diagrama	
Namespace	http://www.seg-social.es/creta/esquemas/V120/Calculos
Descripción	Indica el número de jornadas efectivamente realizadas por el trabajador en el tramo referenciado. Sólo para Sistema Especial Agrario.
Obligatorio	Opcional
Tipo	restriction of xs:string
Propiedades	content simple
Usado por	element InformacionAfilicacion
Restricción	minLength 1 maxLength 2
Fuente	<pre> <xs:element name="NumJornadasReales"> <xs:simpleType> <xs:restriction base="xs:string"> <xs:minLength value="1"/> <xs:maxLength value="2"/> </xs:restriction> </xs:simpleType> </xs:element> </pre>

Nivel 5.12.1.4.1.2.4.4.12 – Nodo ModalidadCotizSEA

Diagrama	
Namespace	http://www.seg-social.es/creta/esquemas/V120/Calculos
Descripción	<p>Indica la forma de cotizar de los trabajadores por cuenta ajena de Régimen Especial Agrario. Los valores posibles son:</p> <p>1 → Mensual. 2 → Jornadas, que pueden ser estimadas o reales.</p>
Obligatorio	Opcional
Tipo	restriction of xs:string
Propiedades	content simple
Usado por	element InformacionAfiliacion
Restricción	length 1
Fuente	<pre> <xs:element name="ModalidadCotizSEA"> <xs:simpleType> <xs:restriction base="xs:string"> <xs:length value="1"/> </xs:restriction> </xs:simpleType> </xs:element> </pre>

Nivel 5.12.1.4.1.2.4.4.13 – Nodo CausaBaseAdicional

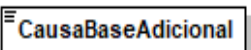
Diagrama	
Namespace	http://www.seg-social.es/creta/esquemas/V120/Calculos
Descripción	<p>Podrá adoptar los siguientes valores:</p> <p>001 → Contrato Tiempo Parcial Concentrado. 901 → Jubilado Parcial con concentración de jornada. 902 → Relevista. 903 → Relevistas. Tiempo Parcial concentrado.</p>
Obligatorio	Opcional
Tipo	restriction of xs:string
Propiedades	content simple
Usado por	element InformacionAfiliacion
Restricción	length 3
Fuente	<pre> <xs:element name="CausaBaseAdicional"> <xs:simpleType> <xs:restriction base="xs:string"> <xs:length value="3"/> </xs:restriction> </xs:simpleType> </xs:element> </pre>

Nivel 5.12.1.4.1.2.4.4.14 – Nodo BaseMensualDIBACC

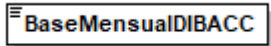
Diagrama	
Namespace	http://www.seg-social.es/creta/esquemas/V120/Calculos
Descripción	Base mensual causa DIBA contingencias comunes.
Obligatorio	Opcional
Tipo	restriction of xs:string
Propiedades	content simple
Usado por	element InformacionAfilicacion
Restricción	minLength 1 maxLength 11
Fuente	<pre><xs:element name="BaseMensualDIBACC"> <xs:simpleType> <xs:restriction base="xs:string"> <xs:minLength value="1"/> <xs:maxLength value="11"/> </xs:restriction> </xs:simpleType> </xs:element></pre>

Nivel 5.12.1.4.1.2.4.4.15 – Nodo BaseMensualDIBAATEP

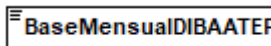
Diagrama	
Namespace	http://www.seg-social.es/creta/esquemas/V120/Calculos
Descripción	Base mensual causa DIBA accidentes de trabajo.
Obligatorio	Opcional
Tipo	restriction of xs:string
Propiedades	content simple
Usado por	element InformacionAfilicacion
Restricción	minLength 1 maxLength 11
Fuente	<pre><xs:element name="BaseMensualDIBAATEP"> <xs:simpleType> <xs:restriction base="xs:string"> <xs:minLength value="1"/> <xs:maxLength value="11"/> </xs:restriction> </xs:simpleType> </xs:element></pre>

Nivel 5.12.1.4.1.2.4.4.16 – Nodo IndicadorDeActividad

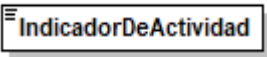
Diagrama	
Namespace	http://www.seg-social.es/creta/esquemas/V120/Calculos
Descripción	Este indicador podrá adoptar dos valores. Un valor indicará que se trata de un período de activo ("S"), en cuyo caso se solicitará el nº de horas trabajadas, y otro que indicará que se trata del período de inactividad. (" ").
Obligatorio	Opcional
Tipo	restriction of xs:string
Propiedades	content simple
Usado por	element InformacionAfilicacion
Restricción	enumeration S, blanco
Fuente	<pre><xs:element name="IndicadorDeActividad"> <xs:simpleType> <xs:restriction base="xs:string"> <xs:enumeration value="S"/> <xs:enumeration value=" "/> </xs:restriction> </xs:simpleType> </xs:element></pre>

Nivel 5.12.1.4.1.2.4.4.17 – Nodo Peculiaridades

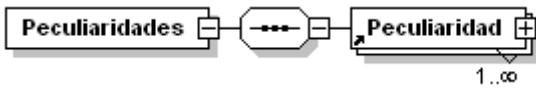
Diagrama	
Namespace	http://www.seg-social.es/creta/esquemas/V120/Calculos
Descripción	Grupo de datos relativos a las peculiaridades de cotización del trabajador en el tramo referenciado.
Obligatorio	Opcional
Propiedades	content Complex
Usado por	element InformacionAfilicacion
Hijos	Peculiaridad
Fuente	<pre><xs:element name="Peculiaridades"> <xs:complexType> <xs:sequence> <xs:element ref="Peculiaridad" maxOccurs="unbounded"/> </xs:sequence> </xs:complexType> </xs:element></pre>

Nivel 5.12.1.4.1.2.4.4.17.1 – Nodo Peculiaridad

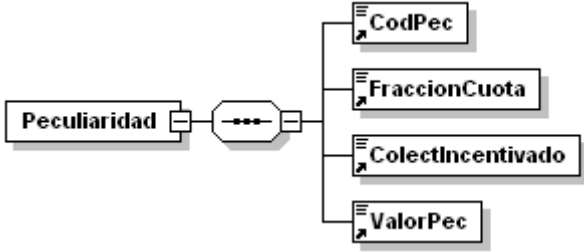
Diagrama	
Namespace	http://www.seg-social.es/creta/esquemas/V120/Calculos
Descripción	Grupo de datos relativos a la peculiaridad de cotización.
Obligatorio	Sí
Propiedades	content complex
Usado por	element Peculiaridades
Hijos	CodPec FraccionCuota ColectIncentivado ValorPec
Fuente	<pre> <xs:element name="Peculiaridad"> <xs:complexType> <xs:sequence> <xs:element ref="CodPec"/> <xs:element ref="FraccionCuota"/> <xs:element ref="ColectIncentivado"/> <xs:element ref="ValorPec"/> </xs:sequence> </xs:complexType> </xs:element> </pre>

Nivel 5.12.1.4.1.2.4.4.17.1.1 – Nodo CodPec

Diagrama	
Namespace	http://www.seg-social.es/creta/esquemas/V120/Calculos
Descripción	Código de la peculiaridad de cotización.
Obligatorio	Sí
Tipo	restriction of xs:string
Propiedades	content simple
Usado por	Peculiaridad
Restricción	length 2 pattern \d\d
Fuente	<pre> <xs:element name="CodPec"> <xs:simpleType> <xs:restriction base="xs:string"> <xs:length value="2"/> <xs:pattern value="\d\d"/> </xs:restriction> </xs:simpleType> </xs:element> </pre>

Nivel 5.12.1.4.1.2.4.4.17.1.2 – Nodo FraccionCuota

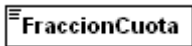
Diagrama	
Namespace	http://www.seg-social.es/creta/esquemas/V120/Calculos
Descripción	Indica la parte de la cuota que se encuentra afectada por la peculiaridad de cotización.
Obligatorio	Sí
Tipo	restriction of xs:string
Propiedades	content simple
Usado por	Peculiaridad
Restricción	length 3 pattern \d\d\d
Fuente	<pre> <xs:element name="FraccionCuota"> <xs:simpleType> <xs:restriction base="xs:string"> <xs:length value="3"/> <xs:pattern value="\d\d\d"/> </xs:restriction> </xs:simpleType> </xs:element> </pre>

Nivel 5.12.1.4.1.2.4.4.17.1.3 – Nodo ColectIncentivado

Diagrama	
Namespace	http://www.seg-social.es/creta/esquemas/V120/Calculos
Descripción	Código identificativo del programa de fomento de empleo.
Obligatorio	Sí
Tipo	restriction of xs:string
Propiedades	content simple
Usado por	Peculiaridad
Restricción	length 4 pattern \d\d\d\d
Fuente	<pre> <xs:element name="ColectIncentivado"> <xs:simpleType> <xs:restriction base="xs:string"> <xs:length value="4"/> <xs:pattern value="\d\d\d\d"/> </xs:restriction> </xs:simpleType> </xs:element> </pre>

Nivel 5.12.1.4.1.2.4.4.17.1.4 – Nodo ValorPec

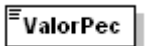
Diagrama	
Namespace	http://www.seg-social.es/creta/esquemas/V120/Calculos
Descripción	Cuantía asociada a la peculiaridad de cotización expresada en %. Su formato es "NNN,NN" .
Obligatorio	Sí
Tipo	restriction of xs:string
Propiedades	content simple
Usado por	elements Peculiaridad
Restricción	pattern \d{3}[,]\d{2}
Fuente	<pre> <xs:element name="ValorPec"> <xs:simpleType> <xs:restriction base="xs:string"> <xs:pattern value="\d{3}[,]\d{2}"/> </xs:restriction> </xs:simpleType> </xs:element> </pre>

Nivel 5.12.1.4.1.2.4.5 – Nodo Avisos

Ya definido en el nivel [3.11.](#)

Nivel 5.12.1.4.1.2.4.6 – Nodo CalculosTramo

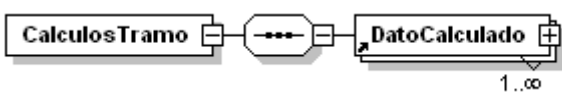
Diagrama	
Namespace	http://www.seg-social.es/creta/esquemas/V120/Calculos
Descripción	Grupo de datos calculados a nivel de tramo.
Obligatorio	Sí
Propiedades	content complex
Hijos	DatoCalculado
Usado por	element Tramo
Fuente	<pre> <xs:element name="CalculosTramo"> <xs:complexType> <xs:sequence> <xs:element ref="DatoCalculado" maxOccurs="unbounded"/> </xs:sequence> </xs:complexType> </xs:element> </pre>

Nivel 5.12.1.4.1.2.4.6.1 – Nodo DatoCalculado

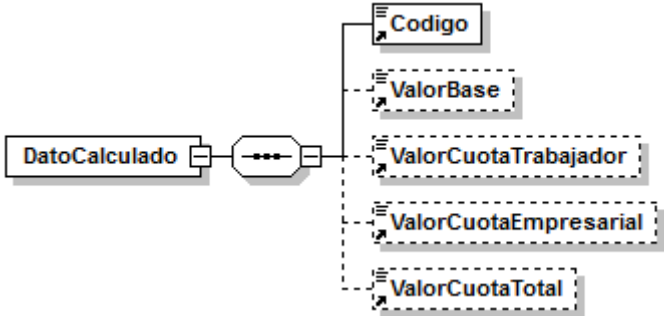
Diagrama	
Namespace	http://www.seg-social.es/creta/esquemas/V120/Calculos
Descripción	Información específica del dato calculado a nivel de liquidación o de tramo del trabajador.
Obligatorio	Sí
Propiedades	content complex
Hijos	Codigo ValorBase ValorCuotaTrabajador ValorCuotaEmpresarial ValorCuotaTotal
Usado por	element CalculosLiquidacion CalculosTramo
Fuente	<pre> <xs:element name="DatoCalculado"> <xs:complexType> <xs:sequence> <xs:element ref="Codigo"/> <xs:element ref="ValorBase" minOccurs="0"/> <xs:element ref="ValorCuotaTrabajador" minOccurs="0"/> <xs:element ref="ValorCuotaEmpresarial" minOccurs="0"/> <xs:element ref="ValorCuotaTotal" minOccurs="0"/> </xs:sequence> </xs:complexType> </xs:element> </pre>

Nivel 5.12.1.4.1.2.4.6.1.1 Codigo

Diagrama	
Namespace	http://www.seg-social.es/creta/esquemas/V120/Calculos
Descripción	Código del dato calculado referido al concepto, indicador o número de horas.
Obligatorio	Sí
Tipo	restriction of xs:string
Propiedades	content simple
Usado por	element DatoCalculado
Restricción	length 3
Fuente	<pre> <xs:element name="Codigo"> <xs:simpleType> <xs:restriction base="xs:string"> <xs:length value="3"/> </xs:restriction> </xs:simpleType> </xs:element> </pre>

Nivel 5.12.1.4.1.2.4.6.1.2 ValorBase

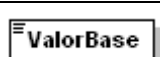
Diagrama	
Namespace	http://www.seg-social.es/creta/esquemas/V120/Calculos
Descripción	Importe de la base de cotización.
Obligatorio	Opcional
Tipo	restriction of xs:string
Propiedades	content simple
Usado por	element DatoCalculado
Restricción	minLength 1 maxLength 11
Fuente	<pre> <xs:element name="ValorBase"> <xs:simpleType> <xs:restriction base="xs:string"> <xs:minLength value="1"/> <xs:maxLength value="11"/> </xs:restriction> </xs:simpleType> </xs:element> </pre>

Nivel 5.12.1.4.1.2.4.6.1.3 ValorCuotaTrabajador

Diagrama	
Namespace	http://www.seg-social.es/creta/esquemas/V120/Calculos
Descripción	<p>Importe de la cuota a cargo del trabajador correspondiente al concepto económico indicado en el nodo Codigo.</p> <p>Si se trata de un importe negativo, el signo vendrá informado en la posición más a la izquierda, sin necesidad de que venga ajustado a la longitud máxima.</p>
Obligatorio	Opcional
Tipo	restriction of xs:string
Propiedades	content simple
Usado por	element DatoCalculado
Restricción	minLength 1 maxLength 11
Fuente	<pre> <xs:element name="ValorCuotaTrabajador"> <xs:simpleType> <xs:restriction base="xs:string"> <xs:minLength value="1"/> <xs:maxLength value="11"/> </xs:restriction> </xs:simpleType> </xs:element> </pre>

Nivel 5.12.1.4.1.2.4.6.1.4 ValorCuotaEmpresarial

Diagrama	
Namespace	http://www.seg-social.es/creta/esquemas/V120/Calculos
Descripción	Importe de la cuota empresarial correspondiente al concepto económico indicado en el nodo Codigo . Si se trata de un importe negativo, el signo vendrá informado en la posición más a la izquierda, sin necesidad de que venga ajustado a la longitud máxima.
Obligatorio	Opcional
Tipo	restriction of xs:string
Propiedades	content simple
Usado por	element DatoCalculado
Restricción	minLength 1 maxLength 11
Fuente	<pre><xs:element name="ValorCuotaEmpresarial"> <xs:simpleType> <xs:restriction base="xs:string"> <xs:minLength value="1"/> <xs:maxLength value="11"/> </xs:restriction> </xs:simpleType> </xs:element></pre>

Nivel 5.12.1.4.1.2.4.6.1.5 ValorCuotaTotal

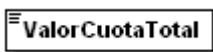
Diagrama	
Namespace	http://www.seg-social.es/creta/esquemas/V120/Calculos
Descripción	Importe de la cuota total correspondiente al concepto económico indicado en el nodo Codigo . Si se trata de un importe negativo, el signo vendrá informado en la posición más a la izquierda, sin necesidad de que venga ajustado a la longitud máxima.
Obligatorio	Opcional
Tipo	restriction of xs:string
Propiedades	content simple
Usado por	element DatoCalculado
Restricción	minLength 1 maxLength 11
Fuente	<pre><xs:element name="ValorCuotaTotal"> <xs:simpleType> <xs:restriction base="xs:string"> <xs:minLength value="1"/> <xs:maxLength value="11"/> </xs:restriction> </xs:simpleType> </xs:element></pre>

Nivel 5.12.1.4.1.2.5 – Nodo DatoscalculoLiquidacionUltima

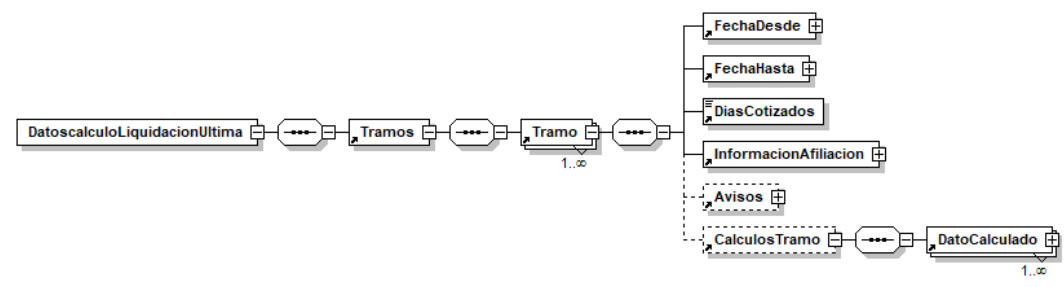
Diagrama	
Namespace	http://www.seg-social.es/creta/esquemas/V120/ConsultaTrabajadoresRectificados
Descripción	Datos de cálculo de la liquidación rectificada.
Obligatorio	No
Propiedades	content complex
Hijos	Tramos
Usado por	element DatosPeriodo
Fuente	<pre><xs:element name="DatoscalculoLiquidacionUltima"> <xs:complexType> <xs:sequence> <xs:element ref="Tramos"/> </xs:sequence> </xs:complexType> </xs:element></pre>

Nivel 6 – Nodo TextoPieInforme

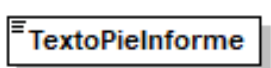
Diagrama	
Namespace	http://www.seg-social.es/creta/esquemas/V120/ConsultaTrabajadoresRectificados
Descripción	Leyenda para incluir en el pie de página en el momento de la impresión del informe.
Obligatorio	Sí
Tipo	xs:string
Propiedades	content simple
Usado por	element ConsultaTrabajadoresRectificados
Fuente	<pre><xs:element name="TextoPieInforme" type="xs:string"/></pre>

Tipo CtaCot

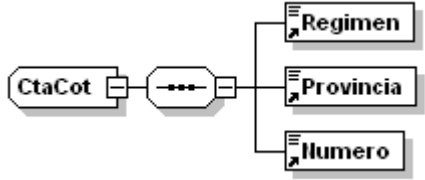
Diagrama	
Namespace	http://www.seg-social.es/creta/esquemas/V120/ConsultaTrabajadoresRectificados
Descripción	Tipo de dato utilizado para representar el código de cuenta de cotización de la Seguridad Social.
Hijos	Regimen Provincia Numero
Usado por	elements Ccc CccConcertado
Fuente	<pre> <xs:complexType name="CtaCot"> <xs:sequence> <xs:element ref="Regimen"/> <xs:element ref="Provincia"/> <xs:element ref="Numero"/> </xs:sequence> </xs:complexType> </pre>

Elemento Regimen

Diagrama	
Namespace	http://www.seg-social.es/creta/esquemas/V120/ConsultaTrabajadoresRectificados
Descripción	Régimen de la Seguridad Social. <i>Tabla "Regímenes"</i> .
Obligatorio	Sí
Tipo	restriction of xs:string
Propiedades	content simple
Usado por	complexType CtaCot
Restricción	pattern \d\d\d\d
Fuente	<pre> <xs:element name="Regimen"> <xs:simpleType> <xs:restriction base="xs:string"> <xs:pattern value="\d\d\d\d"/> </xs:restriction> </xs:simpleType> </xs:element> </pre>

Elemento Provincia

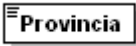
Diagrama	
Namespace	http://www.seg-social.es/creta/esquemas/V120/ConsultaTrabajadoresRectificados
Descripción	Código de provincia o de la Dirección Provincial.
Obligatorio	Sí
Tipo	restriction of xs:string
Propiedades	content simple
Usado por	complexType CtaCot
Restricción	pattern \d\d
Fuente	<pre> <xs:element name="Provincia"> <xs:simpleType> <xs:restriction base="xs:string"> <xs:pattern value="\d\d"/> </xs:restriction> </xs:simpleType> </xs:element> </pre>

Elemento Numero

Diagrama	
Namespace	http://www.seg-social.es/creta/esquemas/V120/ConsultaTrabajadoresRectificados
Descripción	Expresión numérica que indica el número de inscripción a la Seguridad Social.
Obligatorio	Sí
Tipo	restriction of xs:string
Propiedades	content simple
Usado por	complexType CtaCot
Restricción	pattern \d{9}
Fuente	<pre><xs:element name="Numero"> <xs:simpleType> <xs:restriction base="xs:string"> <xs:pattern value="\d{9}"/> </xs:restriction> </xs:simpleType> </xs:element></pre>

Tipo Periodo

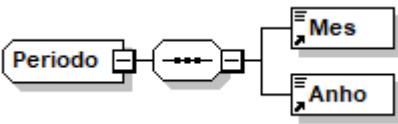
Diagrama	
Namespace	http://www.seg-social.es/creta/esquemas/V120/ConsultaTrabajadoresRectificados
Descripción	Tipo de dato utilizado para representar el mes y año determinado.
Hijos	Mes Año
Usado por	elements PeriodoDesde PeriodoHasta PeriodoControl FechaPeriodo
Fuente	<pre><xs:complexType name="Periodo"> <xs:sequence> <xs:element ref="Mes"/> <xs:element ref="Año"/> </xs:sequence> </xs:complexType></pre>

Elemento Anho

Diagrama	
Namespace	http://www.seg-social.es/creta/esquemas/V120/ConsultaTrabajadoresRectificados
Descripción	Identifica el año correspondiente a una fecha determinada o a un periodo.
Obligatorio	Sí
Tipo	restriction of xs:string
Propiedades	content simple
Usado por	complexTypees Periodo
Restricción	length 4 pattern \d{4}
Fuente	<pre> <xs:element name="Anho"> <xs:simpleType> <xs:restriction base="xs:string"> <xs:length value="4"/> <xs:pattern value="\d{4}"/> </xs:restriction> </xs:simpleType> </xs:element> </pre>

Elemento Mes

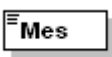
Diagrama	
Namespace	http://www.seg-social.es/creta/esquemas/V120/ConsultaTrabajadoresRectificados
Descripción	Identifica el mes correspondiente a una fecha determinada o a un periodo.
Obligatorio	Sí
Tipo	restriction of xs:string
Propiedades	content simple
Usado por	complexTypees Periodo
Restricción	enumeration 12 enumeration 11 enumeration 10 enumeration 09 enumeration 08 enumeration 07 enumeration 06 enumeration 05 enumeration 04 enumeration 03 enumeration 02 enumeration 01
Fuente	<pre> <xs:element name="Mes"> </pre>

	<pre> <xs:simpleType> <xs:restriction base="xs:string"> <xs:enumeration value="12"/> <xs:enumeration value="11"/> <xs:enumeration value="10"/> <xs:enumeration value="09"/> <xs:enumeration value="08"/> <xs:enumeration value="07"/> <xs:enumeration value="06"/> <xs:enumeration value="05"/> <xs:enumeration value="04"/> <xs:enumeration value="03"/> <xs:enumeration value="02"/> <xs:enumeration value="01"/> </xs:restriction> </xs:simpleType> </xs:element> </pre>
--	---

Tipo RectificacionNRL

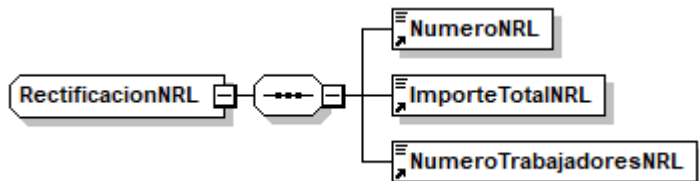
Diagrama	
Namespace	http://www.seg-social.es/creta/esquemas/V120/ConsultaTrabajadoresRectificados
Descripción	Tipo de dato utilizado para ofrecer la información totalizada correspondiente a la liquidación en cada una de las versiones que se están comparando.
Hijos	NumeroNRL ImporteTotalNRL NumeroTrabajadoresNRL
Usado por	elements RectificacionNRLAnt RectificacionNRLUlt
Fuente	<pre> <xs:complexType name="RectificacionNRL"> <xs:sequence> <xs:element ref="NumeroNRL"/> <xs:element ref="ImporteTotalNRL"/> <xs:element ref="NumeroTrabajadoresNRL"/> </xs:sequence> </xs:complexType> </pre>

Elemento NumeroNRL

Diagrama	
Namespace	http://www.seg-social.es/creta/esquemas/V120/ConsultaTrabajadoresRectificados
Descripción	Identifica la versión en la comparativa de la liquidación para la que se ofrece información totalizada.
Obligatorio	Sí
Tipo	NumeroRectificacion
Propiedades	content simple
Usado por	complexType RectificacionNRL
Fuente	<code><xs:element name="NumeroNRL" type="NumeroRectificacion"/></code>

Elemento ImporteTotalNRL

Diagrama	
Namespace	http://www.seg-social.es/creta/esquemas/V120/ConsultaTrabajadoresRectificados
Descripción	Corresponde con el importe total de una versión de una liquidación.
Obligatorio	Sí
Tipo	Importe
Propiedades	content simple
Usado por	complexType RectificacionNRL
Fuente	<code><xs:element name="ImporteTotalNRL" type="Importe"/></code>

Elemento NumeroTrabajadoresNRL

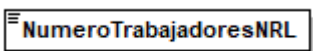
Diagrama	
Namespace	http://www.seg-social.es/creta/esquemas/V120/ConsultaTrabajadoresRectificados
Descripción	Corresponde con el número total de trabajadores en una versión de una liquidación.
Obligatorio	Sí
Tipo	NumeroTrabajadores
Propiedades	content simple
Usado por	complexType RectificacionNRL
Fuente	<code><xs:element name="NumeroTrabajadoresNRL" type="NumeroTrabajadores"/></code>

Tipo NumeroRectificacion

Namespace	http://www.seg-social.es/creta/esquemas/V100/RelacionNominalTrabajadores
Descripción	Tipo de dato utilizado para identificar la versión de una liquidación.
Obligatorio	Sí
Tipo	restriction of xs:string
Propiedades	content simple
Usado por	element NumeroNRL
Restricción	length 3 pattern \d{3}
Fuente	<pre> <xs:simpleType name="NumeroRectificacion"> <xs:restriction base="xs:string"> <xs:length value="3"/> <xs:pattern value="\d{3}"/> </xs:restriction> </xs:simpleType> </pre>

Tipo Importe

Namespace	http://www.seg-social.es/creta/esquemas/V100/RelacionNominalTrabajadores
Descripción	Tipo de dato utilizado para ofrecer el importe total de una liquidación en cada una de las versiones que se están comparando.
Obligatorio	Sí
Tipo	restriction of xs:string
Propiedades	content simple
Usado por	element ImporteTotalNRL
Restricción	minLength 3 maxLength 11 pattern (\d)*
Fuente	<pre> <xs:simpleType name="Importe"> <xs:restriction base="xs:string"> <xs:minLength value="1"/> <xs:maxLength value="11"/> <xs:pattern value="(\d)*"/> </xs:restriction> </xs:simpleType> </pre>

Tipo NumeroTrabajadores

Namespace	http://www.seg-social.es/creta/esquemas/V100/RelacionNominalTrabajadores
Descripción	Tipo de dato utilizado para ofrecer el número total de trabajadores de una liquidación en cada una de las versiones que se están comparando.
Obligatorio	Sí
Tipo	restriction of xs:string
Propiedades	content simple
Usado por	element NumeroTrabajadoresNRL
Restricción	minLength 3 maxLength 6 pattern (d)*
Fuente	<pre><xs:simpleType name="NumeroTrabajadores"> <xs:restriction base="xs:string"> <xs:minLength value="1"/> <xs:maxLength value="6"/> <xs:pattern value="(d)*"/> </xs:restriction> </xs:simpleType></pre>

Tipo IpfElement

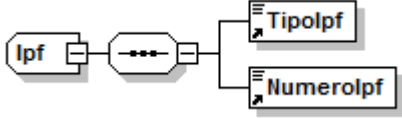
Diagrama	
Namespace	http://www.seg-social.es/creta/esquemas/V120/ConsultaTrabajadoresRectificados
Descripción	Identificador de persona física.
Hijos	Tipolpf Numerolpf
usado por	elements Ipf
Fuente	<pre><xs:complexType name="Ipf"> <xs:sequence> <xs:element ref="Tipolpf"/> <xs:element ref="Numerolpf"/> </xs:sequence> </xs:complexType></pre>

Elemento Tipolpf

Diagrama	
Namespace	http://www.seg-social.es/creta/esquemas/V120/ConsultaTrabajadoresRectificados
Descripción	Identificador de tipo de documento.
Obligatorio	Sí
Tipo	restriction of xs:string
Propiedades	content simple
Usado por	complexType IpfElement
Restricción	pattern \w
Fuente	<pre> <xs:element name="Tipolpf"> <xs:simpleType> <xs:restriction base="xs:string"> <xs:pattern value="\w"/> </xs:restriction> </xs:simpleType> </xs:element> </pre>

Elemento Numerolpf

Diagrama	
Namespace	http://www.seg-social.es/creta/esquemas/V120/ConsultaTrabajadoresRectificados
Descripción	Clave alfanumérica cuya estructura varía según el tipo de documento y de acuerdo con las normas que determinaron su creación y uso.
Obligatorio	Sí
Tipo	restriction of xs:string
Propiedades	content simple
Usado por	complexType IpfElement
Restricción	pattern \w{10}
Fuente	<pre> <xs:element name="Numerolpf"> <xs:simpleType> <xs:restriction base="xs:string"> <xs:pattern value="\w{10}"/> </xs:restriction> </xs:simpleType> </xs:element> </pre>

Ejemplo 1

Fichero con datos de trabajadores

P24-CTR.xml

```
<?xml version="1.0" encoding="ISO-8859-1"?>
<ConsultaTrabajadoresRectificados xmlns="http://www.seg-
social.es/creta/esquemas/V120/ConsultaTrabajadoresRectificados">
  <Autorizado>12345678</Autorizado>
  <ReferenciaExterna>On-Line</ReferenciaExterna>
  <Liquidacion>
    <Ccc>
      <Regimen>0111</Regimen>
      <Provincia>28</Provincia>
      <Numero>170951274</Numero>
    </Ccc>
    <PeriodoDesde>
      <Mes>09</Mes>
      <Anho>2016</Anho>
    </PeriodoDesde>
    <PeriodoHasta>
      <Mes>09</Mes>
      <Anho>2016</Anho>
    </PeriodoHasta>
    <Tipo>L00</Tipo>
    <NumeroLiquidacion>28202000200893414</NumeroLiquidacion>
    <RazonSocial>TETRA PAK HISPANIA, S.A.</RazonSocial>
    <RectificacionNRLAnt>
      <NumeroNRL>001</NumeroNRL>
      <ImporteTotalNRL>00039870925</ImporteTotalNRL>
      <NumeroTrabajadoresNRL>0000293</NumeroTrabajadoresNRL>
    </RectificacionNRLAnt>
    <RectificacionNRLUlt>
      <NumeroNRL>002</NumeroNRL>
      <ImporteTotalNRL>00039940531</ImporteTotalNRL>
      <NumeroTrabajadoresNRL>0000293</NumeroTrabajadoresNRL>
    </RectificacionNRLUlt>
    <Trabajadores>
      <Trabajador>
        <Naf>444444444444</Naf>
        <Ipf>
          <TipoIpf>1</TipoIpf>
          <NumeroIpf>444444444D</NumeroIpf>
        </Ipf>
        <Caf>CAGAA</Caf>
        <Periodos>
          <Periodo>
            <FechaPeriodo>
              <Mes>09</Mes>
              <Anho>2016</Anho>
            </FechaPeriodo>
            <DatosPeriodo>
              <Cambio>M</Cambio>
              <ImporteRectificacionAnterior>00000128250</ImporteRectificacionAnterior>
              <ImporteRectificacionUltima>00000133759</ImporteRectificacionUltima>
            </DatosPeriodo>
          </Periodo>
        </Periodos>
      </Trabajador>
      <Trabajador>
        <Naf>555555555555</Naf>
        <Ipf>
          <TipoIpf>1</TipoIpf>
          <NumeroIpf>555555555E</NumeroIpf>
        </Ipf>
        <Caf>CAGAT</Caf>
        <Periodos>
          <Periodo>
            <FechaPeriodo>
              <Mes>09</Mes>
              <Anho>2016</Anho>
            </FechaPeriodo>
          </Periodo>
        </Periodos>
      </Trabajador>
    </Trabajadores>
  </Liquidacion>
</ConsultaTrabajadoresRectificados>
```



```

        </FechaPeriodo>
        <DatosPeriodo>
          <Cambio>M</Cambio>
          <ImporteRectificacionAnterior>00000135664</ImporteRectificacionAnterior>
          <ImporteRectificacionUltima>00000141491</ImporteRectificacionUltima>
        </DatosPeriodo>
      </Periodo>
    </Periodos>
  </Trabajador>
  <Trabajador>
    <Naf>666666666666</Naf>
    <Ipf>
      <TipoIpf>1</TipoIpf>
      <NumeroIpf>666666666F</NumeroIpf>
    </Ipf>
    <Caf>ROMOF</Caf>
    <Periodos>
      <Periodo>
        <FechaPeriodo>
          <Mes>09</Mes>
          <Anho>2016</Anho>
        </FechaPeriodo>
        <DatosPeriodo>
          <Cambio>M</Cambio>
          <ImporteRectificacionAnterior>00000135664</ImporteRectificacionAnterior>
          <ImporteRectificacionUltima>00000141491</ImporteRectificacionUltima>
        </DatosPeriodo>
      </Periodo>
    </Periodos>
  </Trabajador>
  <Trabajador>
    <Naf>777777777777</Naf>
    <Ipf>
      <TipoIpf>1</TipoIpf>
      <NumeroIpf>777777777G</NumeroIpf>
    </Ipf>
    <Caf>ZUVEJ</Caf>
    <Periodos>
      <Periodo>
        <FechaPeriodo>
          <Mes>09</Mes>
          <Anho>2016</Anho>
        </FechaPeriodo>
        <DatosPeriodo>
          <Cambio>M</Cambio>
          <ImporteRectificacionAnterior>00000135664</ImporteRectificacionAnterior>
          <ImporteRectificacionUltima>00000141491</ImporteRectificacionUltima>
        </DatosPeriodo>
      </Periodo>
    </Periodos>
  </Trabajador>
  <Trabajador>
    <Naf>888888888888</Naf>
    <Ipf>
      <TipoIpf>1</TipoIpf>
      <NumeroIpf>888888888H</NumeroIpf>
    </Ipf>
    <Caf>GHELA</Caf>
    <Periodos>
      <Periodo>
        <FechaPeriodo>
          <Mes>09</Mes>
          <Anho>2016</Anho>
        </FechaPeriodo>
        <DatosPeriodo>
          <Cambio>M</Cambio>
          <ImporteRectificacionAnterior>00000135664</ImporteRectificacionAnterior>
          <ImporteRectificacionUltima>00000141491</ImporteRectificacionUltima>
        </DatosPeriodo>
      </Periodo>
    </Periodos>
  </Trabajador>
  <Trabajador>
    <Naf>999999999999</Naf>

```



```
<Ipf>
  <TipoIpf>1</TipoIpf>
  <NumeroIpf>999999999I</NumeroIpf>
</Ipf>
<Caf>HEORJ</Caf>
<Periodos>
  <Periodo>
    <FechaPeriodo>
      <Mes>09</Mes>
      <Anho>2016</Anho>
    </FechaPeriodo>
    <DatosPeriodo>
      <Cambio>M</Cambio>
      <ImporteRectificacionAnterior>00000135664</ImporteRectificacionAnterior>
      <ImporteRectificacionUltima>00000141491</ImporteRectificacionUltima>
    </DatosPeriodo>
  </Periodo>
</Periodos>
</Trabajador>
<Trabajador>
  <Naf>11111111112</Naf>
  <Ipf>
    <TipoIpf>6</TipoIpf>
    <NumeroIpf>11111112J</NumeroIpf>
  </Ipf>
  <Caf>RORUS</Caf>
  <Periodos>
    <Periodo>
      <FechaPeriodo>
        <Mes>09</Mes>
        <Anho>2016</Anho>
      </FechaPeriodo>
      <DatosPeriodo>
        <Cambio>M</Cambio>
        <ImporteRectificacionAnterior>00000135664</ImporteRectificacionAnterior>
        <ImporteRectificacionUltima>00000141491</ImporteRectificacionUltima>
      </DatosPeriodo>
    </Periodo>
  </Periodos>
</Trabajador>
<Trabajador>
  <Naf>22222222221</Naf>
  <Ipf>
    <TipoIpf>6</TipoIpf>
    <NumeroIpf>22222221K</NumeroIpf>
  </Ipf>
  <Caf>CACAJ</Caf>
  <Periodos>
    <Periodo>
      <FechaPeriodo>
        <Mes>09</Mes>
        <Anho>2016</Anho>
      </FechaPeriodo>
      <DatosPeriodo>
        <Cambio>M</Cambio>
        <ImporteRectificacionAnterior>00000135664</ImporteRectificacionAnterior>
        <ImporteRectificacionUltima>00000141491</ImporteRectificacionUltima>
      </DatosPeriodo>
    </Periodo>
  </Periodos>
</Trabajador>
<Trabajador>
  <Naf>282028189003</Naf>
  <Ipf>
    <TipoIpf>1</TipoIpf>
    <NumeroIpf>099858675N</NumeroIpf>
  </Ipf>
  <Caf>SASAP</Caf>
  <Periodos>
    <Periodo>
      <FechaPeriodo>
        <Mes>09</Mes>
        <Anho>2016</Anho>
      </FechaPeriodo>
```



```

    <DatosPeriodo>
      <Cambio>M</Cambio>
      <ImporteRectificacionAnterior>00000135664</ImporteRectificacionAnterior>
      <ImporteRectificacionUltima>00000141491</ImporteRectificacionUltima>
    </DatosPeriodo>
  </Periodo>
</Periodos>
</Trabajador>
<Trabajador>
  <Naf>282028189104</Naf>
  <Ipf>
    <TipoIpf>1</TipoIpf>
    <NumeroIpf>099858676J</NumeroIpf>
  </Ipf>
  <Caf>NAMA0</Caf>
  <Periodos>
    <Periodo>
      <FechaPeriodo>
        <Mes>09</Mes>
        <Anho>2016</Anho>
      </FechaPeriodo>
      <DatosPeriodo>
        <Cambio>M</Cambio>
        <ImporteRectificacionAnterior>00000135664</ImporteRectificacionAnterior>
        <ImporteRectificacionUltima>00000141491</ImporteRectificacionUltima>
      </DatosPeriodo>
    </Periodo>
  </Periodos>
</Trabajador>
<Trabajador>
  <Naf>282028189205</Naf>
  <Ipf>
    <TipoIpf>1</TipoIpf>
    <NumeroIpf>099858677Z</NumeroIpf>
  </Ipf>
  <Caf>PEROM</Caf>
  <Periodos>
    <Periodo>
      <FechaPeriodo>
        <Mes>09</Mes>
        <Anho>2016</Anho>
      </FechaPeriodo>
      <DatosPeriodo>
        <Cambio>M</Cambio>
        <ImporteRectificacionAnterior>00000132581</ImporteRectificacionAnterior>
        <ImporteRectificacionUltima>00000138408</ImporteRectificacionUltima>
      </DatosPeriodo>
    </Periodo>
  </Periodos>
</Trabajador>
<Trabajador>
  <Naf>360083134979</Naf>
  <Ipf>
    <TipoIpf>1</TipoIpf>
    <NumeroIpf>123456789A</NumeroIpf>
  </Ipf>
  <Caf>TEST1</Caf>
  <Periodos>
    <Periodo>
      <FechaPeriodo>
        <Mes>09</Mes>
        <Anho>2016</Anho>
      </FechaPeriodo>
      <DatosPeriodo>
        <Cambio>M</Cambio>
        <ImporteRectificacionAnterior>00000135664</ImporteRectificacionAnterior>
        <ImporteRectificacionUltima>00000141491</ImporteRectificacionUltima>
      </DatosPeriodo>
    </Periodo>
  </Periodos>
</Trabajador>
</Trabajadores>
</Liquidacion>
</ConsultaTrabajadoresRectificados>

```

Ejemplo 2

Fichero con avisos

P25-CTR.xml

```
<?xml version="1.0" encoding="ISO-8859-1"?>
<ConsultaTrabajadoresRectificados xmlns="http://www.seg-
social.es/creta/esquemas/v120/ConsultaTrabajadoresRectificados">
  <Autorizado>12345678</Autorizado>
  <ReferenciaExterna>On-Line</ReferenciaExterna>
  <Liquidacion>
    <Ccc>
      <Regimen>0111</Regimen>
      <Provincia>28</Provincia>
      <Numero>170951274</Numero>
    </Ccc>
    <PeriodoDesde>
      <Mes>09</Mes>
      <Anho>2016</Anho>
    </PeriodoDesde>
    <PeriodoHasta>
      <Mes>09</Mes>
      <Anho>2016</Anho>
    </PeriodoHasta>
    <Tipo>L00</Tipo>
    <NumeroLiquidacion>28202000200894020</NumeroLiquidacion>
    <RazonSocial>MODULARES 2012, S.L.</RazonSocial>
    <RectificacionNRLAnt>
      <NumeroNRL>001</NumeroNRL>
      <ImporteTotalNRL>00005661432</ImporteTotalNRL>
      <NumeroTrabajadoresNRL>0000102</NumeroTrabajadoresNRL>
    </RectificacionNRLAnt>
    <RectificacionNRLUlt>
      <NumeroNRL>002</NumeroNRL>
      <ImporteTotalNRL>00006009657</ImporteTotalNRL>
      <NumeroTrabajadoresNRL>0000102</NumeroTrabajadoresNRL>
    </RectificacionNRLUlt>
    <Avisos>
      <Aviso>
        <Codigo>9816</Codigo>
        <Descripcion>En la comparación de estas dos liquidaciones no se han
          detectado trabajadores con diferencias</Descripcion>
      </Aviso>
    </Avisos>
  </Liquidacion>
</ConsultaTrabajadoresRectificados>
```

Ejemplo 3

Fichero con datos de cálculos de la liquidación vigente y la liquidación rectificada

P26-CTR.xml

```
<?xml version="1.0" encoding="ISO-8859-1"?>
<ConsultaTrabajadoresRectificados xmlns="http://www.seg-social.es/creta/esquemas/v100/ConsultaTrabajadoresRectificados">
  <Autorizado>12345678</Autorizado>
  <ReferenciaExterna>On-Line</ReferenciaExterna>
  <Liquidacion>
    <Ccc>
      <Regimen>0111</Regimen>
      <Provincia>28</Provincia>
      <Numero>170951274</Numero>
    </Ccc>
    <PeriodoDesde>
      <Mes>09</Mes>
      <Anho>2016</Anho>
    </PeriodoDesde>
    <PeriodoHasta>
      <Mes>09</Mes>
      <Anho>2016</Anho>
    </PeriodoHasta>
    <Tipo>L00</Tipo>
    <NumeroLiquidacion>28202000200893414</NumeroLiquidacion>
    <RazonSocial>TETRA PAK HISPANIA, S.A.</RazonSocial>
    <RectificacionNRLAnt>
      <NumeroNRL>001</NumeroNRL>
      <ImporteTotalNRL>00039870925</ImporteTotalNRL>
      <NumeroTrabajadoresNRL>0000293</NumeroTrabajadoresNRL>
    </RectificacionNRLAnt>
    <RectificacionNRLUlt>
      <NumeroNRL>002</NumeroNRL>
      <ImporteTotalNRL>00039940531</ImporteTotalNRL>
      <NumeroTrabajadoresNRL>0000293</NumeroTrabajadoresNRL>
    </RectificacionNRLUlt>
    <Trabajadores>
      <Trabajador>
        <Naf>444444444444</Naf>
        <Ipf>
          <TipoIpf>1</TipoIpf>
          <NumeroIpf>4444444444</NumeroIpf>
        </Ipf>
        <Caf>CAGAA</Caf>
        <Periodos>
          <Periodo>
            <FechaPeriodo>
              <Mes>09</Mes>
              <Anho>2021</Anho>
            </FechaPeriodo>
            <DatosPeriodo>
```

```
<Cambio>M</Cambio>
<ImporteRectificacionAnterior>000005015</ImporteRectificacionAnterior>
<ImporteRectificacionUltima>000005040</ImporteRectificacionUltima>
<DatosCalculoLiquidacionAnterior>
  <Tramos>
    <Tramo>
      <FechaDesde>
        <Dia>01</Dia>
        <Mes>09</Mes>
        <Anho>2021</Anho>
      </FechaDesde>
      <FechaHasta>
        <Dia>02</Dia>
        <Mes>09</Mes>
        <Anho>2021</Anho>
      </FechaHasta>
      <DiasCotizados>02</DiasCotizados>
      <InformacionAfilacion>
        <GrupoCotizacion>09</GrupoCotizacion>
        <TipoContrato>402</TipoContrato>
        <CNAE>7820</CNAE>
        <ColectivoEspecial>5081</ColectivoEspecial>
        <Peculiaridades>
          <Peculiaridad>
            <CodPec>04</CodPec>
            <FraccionCuota>002</FraccionCuota>
            <ColectIncentivado>4110</ColectIncentivado>
            <ValorPec>001,20</ValorPec>
          </Peculiaridad>
          <Peculiaridad>
            <CodPec>04</CodPec>
            <FraccionCuota>005</FraccionCuota>
            <ColectIncentivado>4110</ColectIncentivado>
            <ValorPec>000,05</ValorPec>
          </Peculiaridad>
        </Peculiaridades>
      </InformacionAfilacion>
      <CalculosTramo>
        <DatoCalculado>
          <Codigo>500</Codigo>
          <ValorBase>00000012460</ValorBase>
          <ValorCuotaTrabajador>00000000586</ValorCuotaTrabajador>
          <ValorCuotaEmpresarial>00000002940</ValorCuotaEmpresarial>
          <ValorCuotaTotal>00000003526</ValorCuotaTotal>
        </DatoCalculado>
        <DatoCalculado>
          <Codigo>598</Codigo>
          <ValorBase>00000000000</ValorBase>
          <ValorCuotaTrabajador>00000000586</ValorCuotaTrabajador>
          <ValorCuotaEmpresarial>00000002940</ValorCuotaEmpresarial>
          <ValorCuotaTotal>00000003526</ValorCuotaTotal>
        </DatoCalculado>
        <DatoCalculado>
          <Codigo>601</Codigo>
          <ValorBase>00000012460</ValorBase>
```



```
<ValorCuotaTrabajador>0000000000</ValorCuotaTrabajador>  
<ValorCuotaEmpresarial>00000000193</ValorCuotaEmpresarial>  
<ValorCuotaTotal>00000000193</ValorCuotaTotal>  
</DatoCalculado>  
<DatoCalculado>  
<Codigo>611</Codigo>  
<ValorBase>00000012460</ValorBase>  
<ValorCuotaTrabajador>0000000000</ValorCuotaTrabajador>  
<ValorCuotaEmpresarial>00000000150</ValorCuotaEmpresarial>  
<ValorCuotaTotal>00000000150</ValorCuotaTotal>  
</DatoCalculado>  
<DatoCalculado>  
<Codigo>698</Codigo>  
<ValorBase>00000000000</ValorBase>  
<ValorCuotaTrabajador>0000000000</ValorCuotaTrabajador>  
<ValorCuotaEmpresarial>00000000343</ValorCuotaEmpresarial>  
<ValorCuotaTotal>00000000343</ValorCuotaTotal>  
</DatoCalculado>  
<DatoCalculado>  
<Codigo>701</Codigo>  
<ValorBase>00000012460</ValorBase>  
<ValorCuotaTrabajador>00000000199</ValorCuotaTrabajador>  
<ValorCuotaEmpresarial>00000000835</ValorCuotaEmpresarial>  
<ValorCuotaTotal>00000001034</ValorCuotaTotal>  
</DatoCalculado>  
<DatoCalculado>  
<Codigo>702</Codigo>  
<ValorBase>00000012460</ValorBase>  
<ValorCuotaTrabajador>0000000000</ValorCuotaTrabajador>  
<ValorCuotaEmpresarial>00000000025</ValorCuotaEmpresarial>  
<ValorCuotaTotal>00000000025</ValorCuotaTotal>  
</DatoCalculado>  
<DatoCalculado>  
<Codigo>703</Codigo>  
<ValorBase>00000012460</ValorBase>  
<ValorCuotaTrabajador>00000000012</ValorCuotaTrabajador>  
<ValorCuotaEmpresarial>00000000075</ValorCuotaEmpresarial>  
<ValorCuotaTotal>00000000087</ValorCuotaTotal>  
</DatoCalculado>  
<DatoCalculado>  
<Codigo>798</Codigo>  
<ValorBase>0000000000</ValorBase>  
<ValorCuotaTrabajador>00000000211</ValorCuotaTrabajador>  
<ValorCuotaEmpresarial>00000000935</ValorCuotaEmpresarial>  
<ValorCuotaTotal>00000001146</ValorCuotaTotal>  
</DatoCalculado>  
<DatoCalculado>  
<Codigo>998</Codigo>  
<ValorBase>0000000000</ValorBase>  
<ValorCuotaTrabajador>00000000797</ValorCuotaTrabajador>  
<ValorCuotaEmpresarial>00000004218</ValorCuotaEmpresarial>  
<ValorCuotaTotal>00000005015</ValorCuotaTotal>  
</DatoCalculado>  
</CalculosTramo>  
</Tramo>
```

```
</Tramos>
</DatosCalculoLiquidacionAnterior>
<DatosCalculoLiquidacionUltima>
  <Tramos>
    <Tramo>
      <FechaDesde>
        <Dia>01</Dia>
        <Mes>09</Mes>
        <Anho>2021</Anho>
      </FechaDesde>
      <FechaHasta>
        <Dia>02</Dia>
        <Mes>09</Mes>
        <Anho>2021</Anho>
      </FechaHasta>
      <DiasCotizados>02</DiasCotizados>
      <InformacionAfiliacion>
        <GrupoCotizacion>09</GrupoCotizacion>
        <TipoContrato>402</TipoContrato>
        <CNAE>7820</CNAE>
        <ColectivoEspecial>5081</ColectivoEspecial>
        <Peculiaridades>
          <Peculiaridad>
            <CodPec>04</CodPec>
            <FraccionCuota>002</FraccionCuota>
            <ColectIncentivado>4110</ColectIncentivado>
            <ValorPec>001,20</ValorPec>
          </Peculiaridad>
          <Peculiaridad>
            <CodPec>04</CodPec>
            <FraccionCuota>005</FraccionCuota>
            <ColectIncentivado>4110</ColectIncentivado>
            <ValorPec>000,05</ValorPec>
          </Peculiaridad>
        </Peculiaridades>
      </InformacionAfiliacion>
      <CalculosTramo>
        <DatoCalculado>
          <Codigo>500</Codigo>
          <ValorBase>00000012460</ValorBase>
          <ValorCuotaTrabajador>00000000586</ValorCuotaTrabajador>
          <ValorCuotaEmpresarial>00000002940</ValorCuotaEmpresarial>
          <ValorCuotaTotal>00000003526</ValorCuotaTotal>
        </DatoCalculado>
        <DatoCalculado>
          <Codigo>598</Codigo>
          <ValorBase>00000000000</ValorBase>
          <ValorCuotaTrabajador>00000000586</ValorCuotaTrabajador>
          <ValorCuotaEmpresarial>00000002940</ValorCuotaEmpresarial>
          <ValorCuotaTotal>00000003526</ValorCuotaTotal>
        </DatoCalculado>
        <DatoCalculado>
          <Codigo>601</Codigo>
          <ValorBase>00000012460</ValorBase>
          <ValorCuotaTrabajador>00000000000</ValorCuotaTrabajador>
        </DatoCalculado>
      </CalculosTramo>
    </Tramo>
  </Tramos>
</DatosCalculoLiquidacionUltima>
```



```
<valorCuotaEmpresarial>00000000193</valorCuotaEmpresarial>  
<valorCuotaTotal>00000000193</valorCuotaTotal>  
</DatoCalculado>  
<DatoCalculado>  
<Codigo>611</Codigo>  
<valorBase>00000012460</valorBase>  
<valorCuotaTrabajador>0000000000</valorCuotaTrabajador>  
<valorCuotaEmpresarial>00000000150</valorCuotaEmpresarial>  
<valorCuotaTotal>00000000150</valorCuotaTotal>  
</DatoCalculado>  
<DatoCalculado>  
<Codigo>698</Codigo>  
<valorBase>0000000000</valorBase>  
<valorCuotaTrabajador>0000000000</valorCuotaTrabajador>  
<valorCuotaEmpresarial>00000000343</valorCuotaEmpresarial>  
<valorCuotaTotal>00000000343</valorCuotaTotal>  
</DatoCalculado>  
<DatoCalculado>  
<Codigo>701</Codigo>  
<valorBase>00000012460</valorBase>  
<valorCuotaTrabajador>00000000199</valorCuotaTrabajador>  
<valorCuotaEmpresarial>00000000835</valorCuotaEmpresarial>  
<valorCuotaTotal>00000001034</valorCuotaTotal>  
</DatoCalculado>  
<DatoCalculado>  
<Codigo>702</Codigo>  
<valorBase>00000012460</valorBase>  
<valorCuotaTrabajador>0000000000</valorCuotaTrabajador>  
<valorCuotaEmpresarial>00000000025</valorCuotaEmpresarial>  
<valorCuotaTotal>00000000025</valorCuotaTotal>  
</DatoCalculado>  
<DatoCalculado>  
<Codigo>703</Codigo>  
<valorBase>00000012460</valorBase>  
<valorCuotaTrabajador>00000000012</valorCuotaTrabajador>  
<valorCuotaEmpresarial>00000000075</valorCuotaEmpresarial>  
<valorCuotaTotal>00000000087</valorCuotaTotal>  
</DatoCalculado>  
<DatoCalculado>  
<Codigo>798</Codigo>  
<valorBase>0000000000</valorBase>  
<valorCuotaTrabajador>00000000211</valorCuotaTrabajador>  
<valorCuotaEmpresarial>00000000935</valorCuotaEmpresarial>  
<valorCuotaTotal>00000001146</valorCuotaTotal>  
</DatoCalculado>  
<DatoCalculado>  
<Codigo>998</Codigo>  
<valorBase>0000000000</valorBase>  
<valorCuotaTrabajador>00000000797</valorCuotaTrabajador>  
<valorCuotaEmpresarial>00000004218</valorCuotaEmpresarial>  
<valorCuotaTotal>00000005040</valorCuotaTotal>  
</DatoCalculado>  
</CalculosTramo>  
</Tramo>  
</Tramos>
```

```
</DatosCalculoLiquidacionUltima>  
</DatosPeriodo>  
</Periodo>  
</Periodos>  
</Trabajador>  
</Trabajadores>  
</Liquidacion>  
</ConsultaTrabajadoresRectificados>
```

Ejemplo 4

Fichero con datos de cálculos de la liquidación vigente y la liquidación rectificada

P27-CTR.xml

```
<?xml version="1.0" encoding="ISO-8859-1"?>
<ConsultaTrabajadoresRectificados xmlns="http://www.seg-social.es/creta/esquemas/V120/ConsultaTrabajadoresRectificados"
xmlns:xsi="http://www.w3.org/2001/XMLSchema-instance" xsi:schemaLocation="http://www.seg-
social.es/creta/esquemas/V120/ConsultaTrabajadoresRectificados">
  <Autorizado>12345678</Autorizado>
  <ReferenciaExterna>On-Line</ReferenciaExterna>
  <FechaGeneracion>
    <Dia>17</Dia>
    <Mes>03</Mes>
    <Anho>2022</Anho>
  </FechaGeneracion>
  <HoraGeneracion>164010</HoraGeneracion>
  <Liquidacion>
    <Ccc>
      <Regimen>0111</Regimen>
      <Provincia>28</Provincia>
      <Numero>170951274</Numero>
    </Ccc>
    <PeriodoDesde>
      <Mes>09</Mes>
      <Anho>2016</Anho>
    </PeriodoDesde>
    <PeriodoHasta>
      <Mes>09</Mes>
      <Anho>2016</Anho>
    </PeriodoHasta>
    <Tipo>L00</Tipo>
    <NumeroLiquidacion>28202000200893414</NumeroLiquidacion>
    <RazonSocial>TETRA PAK HISPANIA, S.A.</RazonSocial>
    <RectificacionNRLAnt>
      <NumeroNRL>001</NumeroNRL>
      <ImporteTotalNRL>00039870925</ImporteTotalNRL>
    </RectificacionNRLAnt>
  </Liquidacion>
</ConsultaTrabajadoresRectificados>
```



```
<NumeroTrabajadoresNRL>0000293</NumeroTrabajadoresNRL>
</RectificacionNRLAnt>
<RectificacionNRLUIt>
  <NumeroNRL>002</NumeroNRL>
  <ImporteTotalNRL>00039940531</ImporteTotalNRL>
  <NumeroTrabajadoresNRL>0000293</NumeroTrabajadoresNRL>
</RectificacionNRLUIt>
<Trabajadores>
  <Trabajador>
    <Naf>4444444444444</Naf>
    <Ipf>
      <Tipolpf>1</Tipolpf>
      <Numerolpf>4444444444D</Numerolpf>
    </Ipf>
    <Caf>CAGAA</Caf>
    <Periodos>
      <Periodo>
        <FechaPeriodo>
          <Mes>09</Mes>
          <Anho>2021</Anho>
        </FechaPeriodo>
        <DatosPeriodo>
          <Cambio>M</Cambio>
          <ImporteRectificacionAnterior>000005015</ImporteRectificacionAnterior>
          <ImporteRectificacionUltima>000005040</ImporteRectificacionUltima>
          <Datoscalculoliq LiquidacionAnterior>
            <Tramos>
              <Tramo>
                <FechaDesde>
                  <Dia>01</Dia>
                  <Mes>09</Mes>
                  <Anho>2021</Anho>
                </FechaDesde>
                <FechaHasta>
                  <Dia>02</Dia>
                  <Mes>09</Mes>
                  <Anho>2021</Anho>
                </FechaHasta>
              </Tramo>
            </Tramos>
          </Datoscalculoliq LiquidacionAnterior>
        </DatosPeriodo>
      </Periodo>
    </Periodos>
  </Trabajador>
</Trabajadores>
```

```
<DiasCotizados>02</DiasCotizados>
<InformacionAfilacion>
  <GrupoCotizacion>09</GrupoCotizacion>
  <TipoContrato>402</TipoContrato>
  <CNAE>7820</CNAE>
  <ColectivoEspecial>5081</ColectivoEspecial>
  <Peculiaridades>
    <Peculiaridad>
      <CodPec>04</CodPec>
      <FraccionCuota>002</FraccionCuota>
      <ColectIncentivado>4110</ColectIncentivado>
      <ValorPec>001,20</ValorPec>
    </Peculiaridad>
    <Peculiaridad>
      <CodPec>04</CodPec>
      <FraccionCuota>005</FraccionCuota>
      <ColectIncentivado>4110</ColectIncentivado>
      <ValorPec>000,05</ValorPec>
    </Peculiaridad>
  </Peculiaridades>
</InformacionAfilacion>
<CalculosTramo>
  <DatoCalculado>
    <Codigo>500</Codigo>
    <ValorBase>00000012460</ValorBase>
    <ValorCuotaTrabajador>00000000586</ValorCuotaTrabajador>
    <ValorCuotaEmpresarial>00000002940</ValorCuotaEmpresarial>
    <ValorCuotaTotal>00000003526</ValorCuotaTotal>
  </DatoCalculado>
  <DatoCalculado>
    <Codigo>598</Codigo>
    <ValorBase>00000000000</ValorBase>
    <ValorCuotaTrabajador>00000000586</ValorCuotaTrabajador>
    <ValorCuotaEmpresarial>00000002940</ValorCuotaEmpresarial>
    <ValorCuotaTotal>00000003526</ValorCuotaTotal>
  </DatoCalculado>
  <DatoCalculado>
    <Codigo>601</Codigo>
```



```
<ValorBase>00000012460</ValorBase>
<ValorCuotaTrabajador>00000000000</ValorCuotaTrabajador>
<ValorCuotaEmpresarial>00000000193</ValorCuotaEmpresarial>
<ValorCuotaTotal>00000000193</ValorCuotaTotal>
</DatoCalculado>
<DatoCalculado>
  <Codigo>611</Codigo>
  <ValorBase>00000012460</ValorBase>
  <ValorCuotaTrabajador>00000000000</ValorCuotaTrabajador>
  <ValorCuotaEmpresarial>00000000150</ValorCuotaEmpresarial>
  <ValorCuotaTotal>00000000150</ValorCuotaTotal>
</DatoCalculado>
<DatoCalculado>
  <Codigo>698</Codigo>
  <ValorBase>00000000000</ValorBase>
  <ValorCuotaTrabajador>00000000000</ValorCuotaTrabajador>
  <ValorCuotaEmpresarial>00000000343</ValorCuotaEmpresarial>
  <ValorCuotaTotal>00000000343</ValorCuotaTotal>
</DatoCalculado>
<DatoCalculado>
  <Codigo>701</Codigo>
  <ValorBase>00000012460</ValorBase>
  <ValorCuotaTrabajador>00000000199</ValorCuotaTrabajador>
  <ValorCuotaEmpresarial>00000000835</ValorCuotaEmpresarial>
  <ValorCuotaTotal>00000001034</ValorCuotaTotal>
</DatoCalculado>
<DatoCalculado>
  <Codigo>702</Codigo>
  <ValorBase>00000012460</ValorBase>
  <ValorCuotaTrabajador>00000000000</ValorCuotaTrabajador>
  <ValorCuotaEmpresarial>00000000025</ValorCuotaEmpresarial>
  <ValorCuotaTotal>00000000025</ValorCuotaTotal>
</DatoCalculado>
<DatoCalculado>
  <Codigo>703</Codigo>
  <ValorBase>00000012460</ValorBase>
  <ValorCuotaTrabajador>00000000012</ValorCuotaTrabajador>
  <ValorCuotaEmpresarial>00000000075</ValorCuotaEmpresarial>
```



```
<ValorCuotaTotal>0000000087</ValorCuotaTotal>
</DatoCalculado>
<DatoCalculado>
  <Codigo>798</Codigo>
  <ValorBase>0000000000</ValorBase>
  <ValorCuotaTrabajador>0000000211</ValorCuotaTrabajador>
  <ValorCuotaEmpresarial>0000000935</ValorCuotaEmpresarial>
  <ValorCuotaTotal>0000001146</ValorCuotaTotal>
</DatoCalculado>
<DatoCalculado>
  <Codigo>998</Codigo>
  <ValorBase>0000000000</ValorBase>
  <ValorCuotaTrabajador>0000000797</ValorCuotaTrabajador>
  <ValorCuotaEmpresarial>0000004218</ValorCuotaEmpresarial>
  <ValorCuotaTotal>0000005015</ValorCuotaTotal>
</DatoCalculado>
</CalculosTramo>
</Tramo>
</Tramos>
</DatoscalculoLiquidacionAnterior>
<DatoscalculoLiquidacionUltima>
  <Tramos>
    <Tramo>
      <FechaDesde>
        <Dia>01</Dia>
        <Mes>09</Mes>
        <Anho>2021</Anho>
      </FechaDesde>
      <FechaHasta>
        <Dia>02</Dia>
        <Mes>09</Mes>
        <Anho>2021</Anho>
      </FechaHasta>
      <DiasCotizados>02</DiasCotizados>
      <InformacionAfilacion>
        <GrupoCotizacion>09</GrupoCotizacion>
        <TipoContrato>402</TipoContrato>
        <CNAE>7820</CNAE>
```

```
<ColectivoEspecial>5081</ColectivoEspecial>
<Peculiaridades>
  <Peculiaridad>
    <CodPec>04</CodPec>
    <FraccionCuota>002</FraccionCuota>
    <ColectIncentivado>4110</ColectIncentivado>
    <ValorPec>001,20</ValorPec>
  </Peculiaridad>
  <Peculiaridad>
    <CodPec>04</CodPec>
    <FraccionCuota>005</FraccionCuota>
    <ColectIncentivado>4110</ColectIncentivado>
    <ValorPec>000,05</ValorPec>
  </Peculiaridad>
</Peculiaridades>
</InformacionAfilacion>
<CalculosTramo>
  <DatoCalculado>
    <Codigo>500</Codigo>
    <ValorBase>00000012460</ValorBase>
    <ValorCuotaTrabajador>00000000586</ValorCuotaTrabajador>
    <ValorCuotaEmpresarial>00000002940</ValorCuotaEmpresarial>
    <ValorCuotaTotal>00000003526</ValorCuotaTotal>
  </DatoCalculado>
  <DatoCalculado>
    <Codigo>598</Codigo>
    <ValorBase>00000000000</ValorBase>
    <ValorCuotaTrabajador>00000000586</ValorCuotaTrabajador>
    <ValorCuotaEmpresarial>00000002940</ValorCuotaEmpresarial>
    <ValorCuotaTotal>00000003526</ValorCuotaTotal>
  </DatoCalculado>
  <DatoCalculado>
    <Codigo>601</Codigo>
    <ValorBase>00000012460</ValorBase>
    <ValorCuotaTrabajador>00000000000</ValorCuotaTrabajador>
    <ValorCuotaEmpresarial>00000000193</ValorCuotaEmpresarial>
    <ValorCuotaTotal>00000000193</ValorCuotaTotal>
  </DatoCalculado>
</CalculosTramo>
</InformacionAfilacion>
```



```
<DatoCalculado>
  <Codigo>611</Codigo>
  <ValorBase>00000012460</ValorBase>
  <ValorCuotaTrabajador>0000000000</ValorCuotaTrabajador>
  <ValorCuotaEmpresarial>00000000150</ValorCuotaEmpresarial>
  <ValorCuotaTotal>00000000150</ValorCuotaTotal>
</DatoCalculado>
<DatoCalculado>
  <Codigo>698</Codigo>
  <ValorBase>00000000000</ValorBase>
  <ValorCuotaTrabajador>00000000000</ValorCuotaTrabajador>
  <ValorCuotaEmpresarial>00000000343</ValorCuotaEmpresarial>
  <ValorCuotaTotal>00000000343</ValorCuotaTotal>
</DatoCalculado>
<DatoCalculado>
  <Codigo>701</Codigo>
  <ValorBase>00000012460</ValorBase>
  <ValorCuotaTrabajador>00000000199</ValorCuotaTrabajador>
  <ValorCuotaEmpresarial>00000000835</ValorCuotaEmpresarial>
  <ValorCuotaTotal>00000001034</ValorCuotaTotal>
</DatoCalculado>
<DatoCalculado>
  <Codigo>702</Codigo>
  <ValorBase>00000012460</ValorBase>
  <ValorCuotaTrabajador>00000000000</ValorCuotaTrabajador>
  <ValorCuotaEmpresarial>00000000025</ValorCuotaEmpresarial>
  <ValorCuotaTotal>00000000025</ValorCuotaTotal>
</DatoCalculado>
<DatoCalculado>
  <Codigo>703</Codigo>
  <ValorBase>00000012460</ValorBase>
  <ValorCuotaTrabajador>00000000012</ValorCuotaTrabajador>
  <ValorCuotaEmpresarial>00000000075</ValorCuotaEmpresarial>
  <ValorCuotaTotal>00000000087</ValorCuotaTotal>
</DatoCalculado>
<DatoCalculado>
  <Codigo>798</Codigo>
  <ValorBase>00000000000</ValorBase>
```

```
<ValorCuotaTrabajador>00000000211</ValorCuotaTrabajador>
<ValorCuotaEmpresarial>00000000935</ValorCuotaEmpresarial>
<ValorCuotaTotal>00000001146</ValorCuotaTotal>
</DatoCalculado>
<DatoCalculado>
  <Codigo>998</Codigo>
  <ValorBase>00000000000</ValorBase>
  <ValorCuotaTrabajador>00000000797</ValorCuotaTrabajador>
  <ValorCuotaEmpresarial>00000004218</ValorCuotaEmpresarial>
  <ValorCuotaTotal>00000005040</ValorCuotaTotal>
</DatoCalculado>
</CalculosTramo>
</Tramo>
</Tramos>
</DatoscalculoLiquidacionUltima>
</DatosPeriodo>
</Periodo>
</Periodos>
</Trabajador>
</Trabajadores>
</Liquidacion>
```

<TextoPieInforme>NOTA: Pueden aparecer trabajadores sin diferencias en el importe de las cuotas. Esto ocurre porque para esos trabajadores se han detectado modificaciones que deben ser tratadas en el proceso de rectificación, aunque finalmente no suponen una modificación de la cuota (son cambios en la distribución de los tramos o en determinados datos del trabajador - grupo, CTP, colectivo, etc.- o, incluso, cambios en las validaciones internas del propio proceso).</TextoPieInforme>

</ConsultaTrabajadoresRectificados>