



# SLD: Fichero Relación Nominal de Trabajadores.

Manual de Usuario.



<b>SLD: Fichero Relación Nominal de Trabajadores.....</b>	<b>1</b>
<b>Tipo de Datos “RelacionNominalTrabajadores” .....</b>	<b>4</b>
Nivel 0 - Nodo RelacionNominalTrabajadores .....	9
Nivel 1 - Nodo Autorizado .....	10
Nivel 2 - Nodo Liquidación .....	11
Nivel 2.1 - Nodo Ccc.....	12
Nivel 2.2 - Nodo CccConcertado .....	12
Nivel 2.3 – Nodo PeriodoDesde .....	13
Nivel 2.4 – Nodo PeriodoHasta .....	13
Nivel 2.5 – Nodo Tipo .....	14
Nivel 2.6 – Nodo FechaControl .....	14
Nivel 2.7 – Nodo Estado.....	15
Nivel 2.8 – Nodo FechaHoraRecaudacion .....	15
Nivel 2.8.1 – Nodo FechaRecaudacion .....	16
Nivel 2.8.2 - Nodo HoraRecaudacion .....	16
Nivel 2.9 – Nodo DatosCabeceraRNT .....	17
Nivel 2.9.1 – Nodo DatosEnvio .....	17
Nivel 2.9.1.1 – Nodo Envio .....	18
Nivel 2.9.2 – Nodo DatosLiquidacion .....	19
Nivel 2.9.2.1 – Nodo DescripcionTipoLiquidacion .....	20
Nivel 2.9.2.2 – Nodo RazonSocial .....	20
Nivel 2.9.2.3 – Nodo Empresario .....	21
Nivel 2.9.2.4 – Nodo EntidadAtEp .....	21
Nivel 2.9.2.5 – Nodo NumeroTrabajadores .....	22
Nivel 2.9.2.6 – Nodo NumeroLiquidacion .....	23
Nivel 2.9.2.7 – Nodo AlcanceCalculo .....	24
Nivel 2.10 – Nodo DatosCuerpoRNT .....	24
Nivel 2.10.1 – Nodo LineaRNT .....	25
Nivel 2.10.1.1 – Nodo NafLRNT .....	26
Nivel 2.10.1.2 – Nodo IpflLRNT .....	26
Nivel 2.10.1.3 – Nodo CafLRNT .....	27
Nivel 2.10.1.4 – Nodo FechaDesdeLRNT .....	27
Nivel 2.10.1.5 – Nodo FechaHastaLRNT .....	28
Nivel 2.10.1.6 – Nodo DiasCotizadosLRNT .....	28
Nivel 2.10.1.7 – Nodo HorasCotizadasLRNT.....	29
Nivel 2.10.1.8 – Nodo DescripcionLRNT .....	29
Nivel 2.10.1.9 – Nodo ImporteLRNT .....	30



Nivel 2.10.1.10 – Nodo HorasComplementariasLRNT .....	30
Nivel 2.11 – Nodo DatosPieRNT .....	31
Nivel 2.11.1 – Nodo DatosPieInformeRNT .....	31
Nivel 2.11.1.1 – Nodo LineaPieIRNT .....	32
Nivel 2.11.1.1.1 – Nodo TipoLineaPieIRNT .....	32
Nivel 2.11.1.1.2 – Nodo DescripcionSumaIRNT .....	33
Nivel 2.11.1.1.3 – Nodo ImporteSumaIRNT .....	34
Nivel 2.11.2 – Nodo DatosPiePaginaRNT .....	35
Nivel 2.11.2.1 – Nodo FechaAutorizacionRNT .....	36
Nivel 2.11.2.2 – Nodo TitularAutorizacionRNT .....	36
Nivel 2.11.2.3 – Nodo CodificacionesInformaticas .....	37
Nivel 2.11.2.3.1 – Nodo ReferenciaCI .....	38
Nivel 2.11.2.3.2 – Nodo FechaCI .....	38
Nivel 2.11.2.3.3 – Nodo HoraCI .....	39
Nivel 2.11.2.3.4 – Nodo HuellaCI .....	39
<b>Tipo Periodo .....</b>	<b>40</b>
<b>Tipo Fecha .....</b>	<b>41</b>
Elemento Anho .....	41
Elemento Mes .....	42
Elemento Dia .....	43
<b>Tipo CtaCot .....</b>	<b>44</b>
Elemento Regimen .....	44
Elemento Provincia .....	45
Elemento Numero .....	45
<b>Tipo Ipf .....</b>	<b>46</b>
Elemento Tipolpf .....	46
Elemento Numerolpf .....	47
<b>Ejemplo 1 .....</b>	<b>48</b>
Fichero de Relación Nominal de Trabajadores (Borrador) .....	48
<b>Ejemplo 2 .....</b>	<b>56</b>
Fichero de Relación Nominal de Trabajadores (Consolidado) .....	56



## **Tipo de Datos “RelacionNominalTrabajadores”**

Este tipo de fichero será el que utilice la TGSS para informar a los usuarios:

- ✓ De las relaciones nominales de trabajadores en estado borrador.
- ✓ De las relaciones nominales de trabajadores tras la confirmación.

Se generará un fichero de tipo “RelacionNominalTrabajadores” por cada liquidación objeto de tratamiento.

La relación nominal de trabajadores podrá contener:

- ✓ La totalidad de los trabajadores de la liquidación (alcance de cálculo TOTAL).
- ✓ Una parte de ellos (alcance de cálculo PARCIAL). Este caso solo será posible si se solicita un borrador de la liquidación (mediante servicio o por fichero) a partir de la fecha prevista para el primer cierre de confirmación de oficio (día 24 o el que se establezca en su caso) y la siguiente acción que realiza el usuario es la confirmación de la liquidación y no todos los trabajadores están conciliados o como respuesta a ficheros de solicitud de borrador, bases o confirmación presentados con posterioridad al segundo cierre de confirmación de oficio (día 28 o el que se establezca en su caso), cuando la liquidación no esté calculada en su totalidad.

A continuación, se detalla dicho esquema mostrándose específicamente el tipo de datos “RelacionNominalTrabajadores”.



Ilustración 1: Tipo de Dato Relación Nominal de Trabajadores



Ilustración 2: Tipo de Dato Relación Nominal de Trabajadores (continuación)

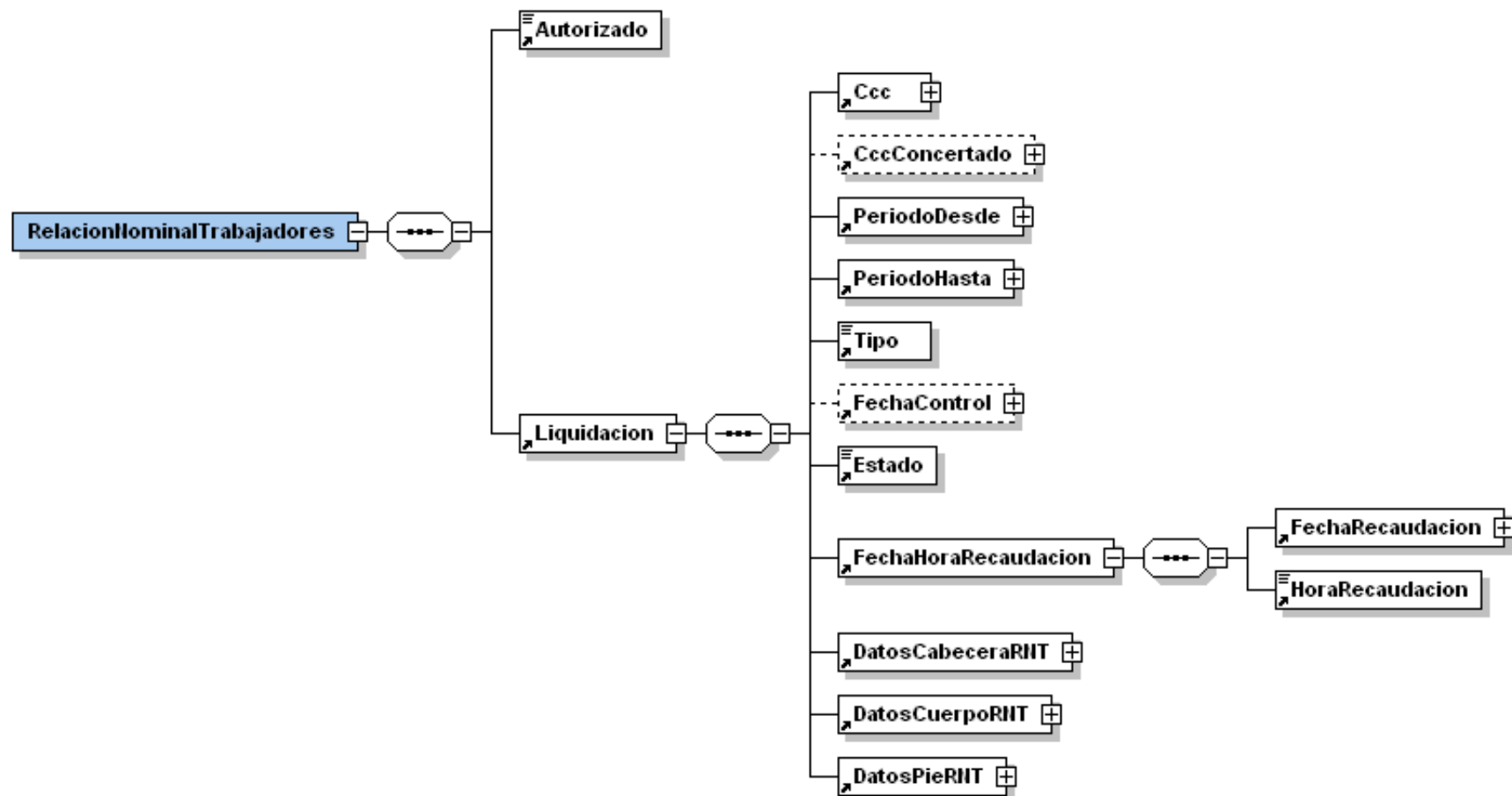

Ilustración 3: Tipo de Dato Relación Nominal de Trabajadores (continuación)

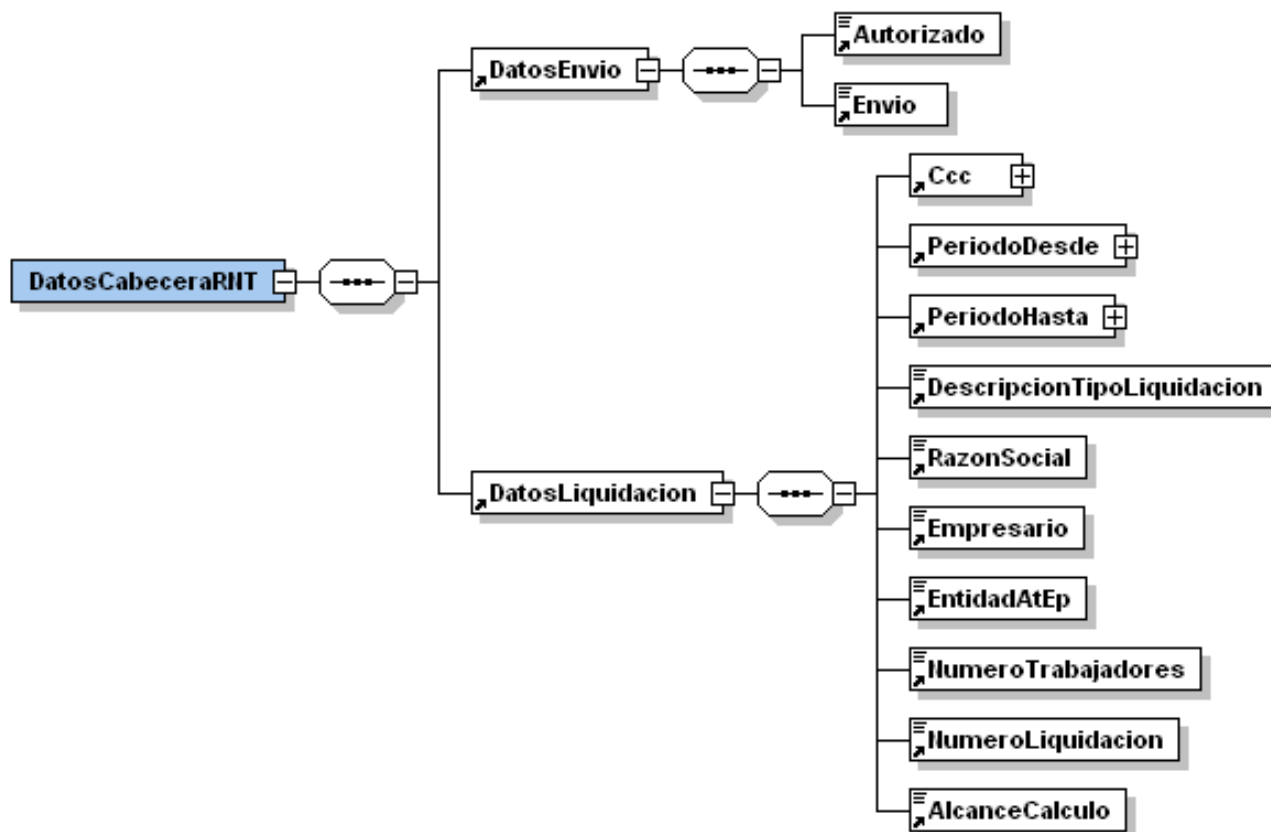

Ilustración 4: Tipo de Dato Relación Nominal de Trabajadores (continuación)

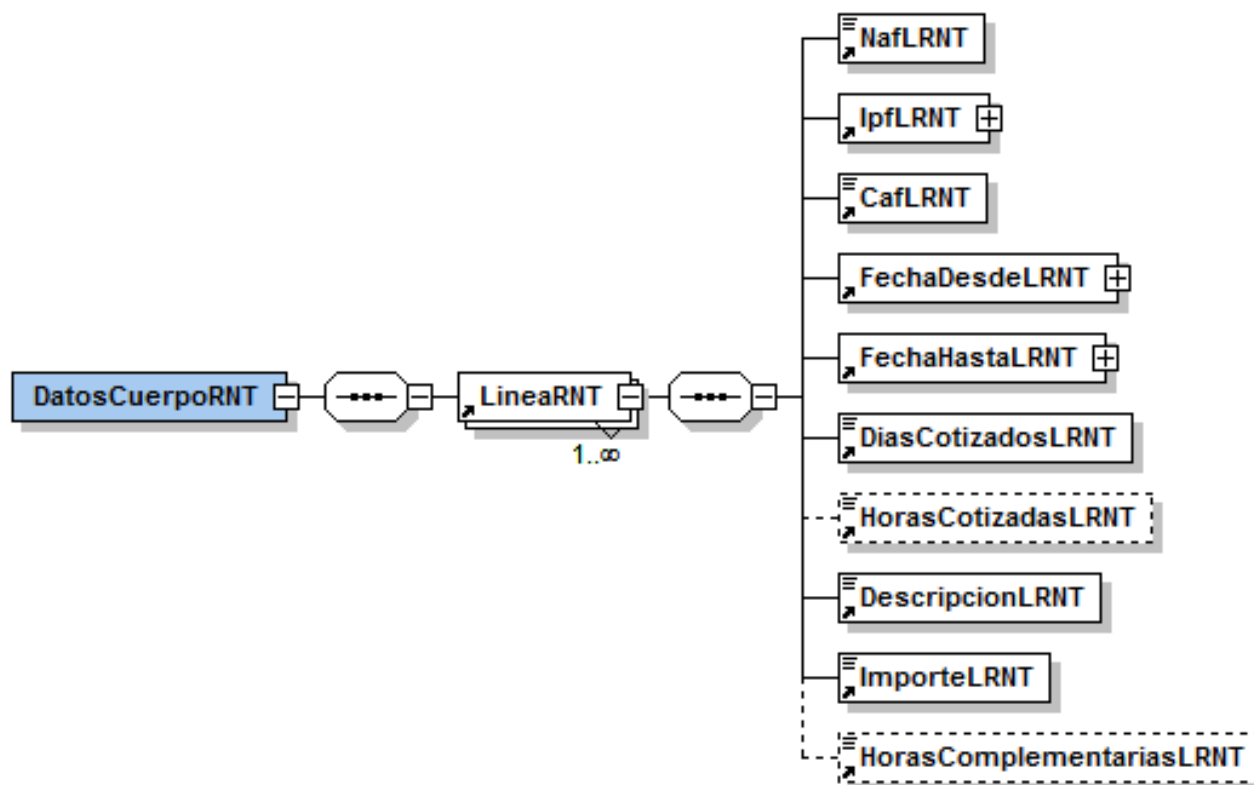

A continuación se detallan los elementos que lo componen, indicando para cada uno de ellos su obligatoriedad, tipo y significado. Debido a lo extenso del mismo se realizará el detalle por partes.

### Nivel 0 - Nodo RelacionNominalTrabajadores

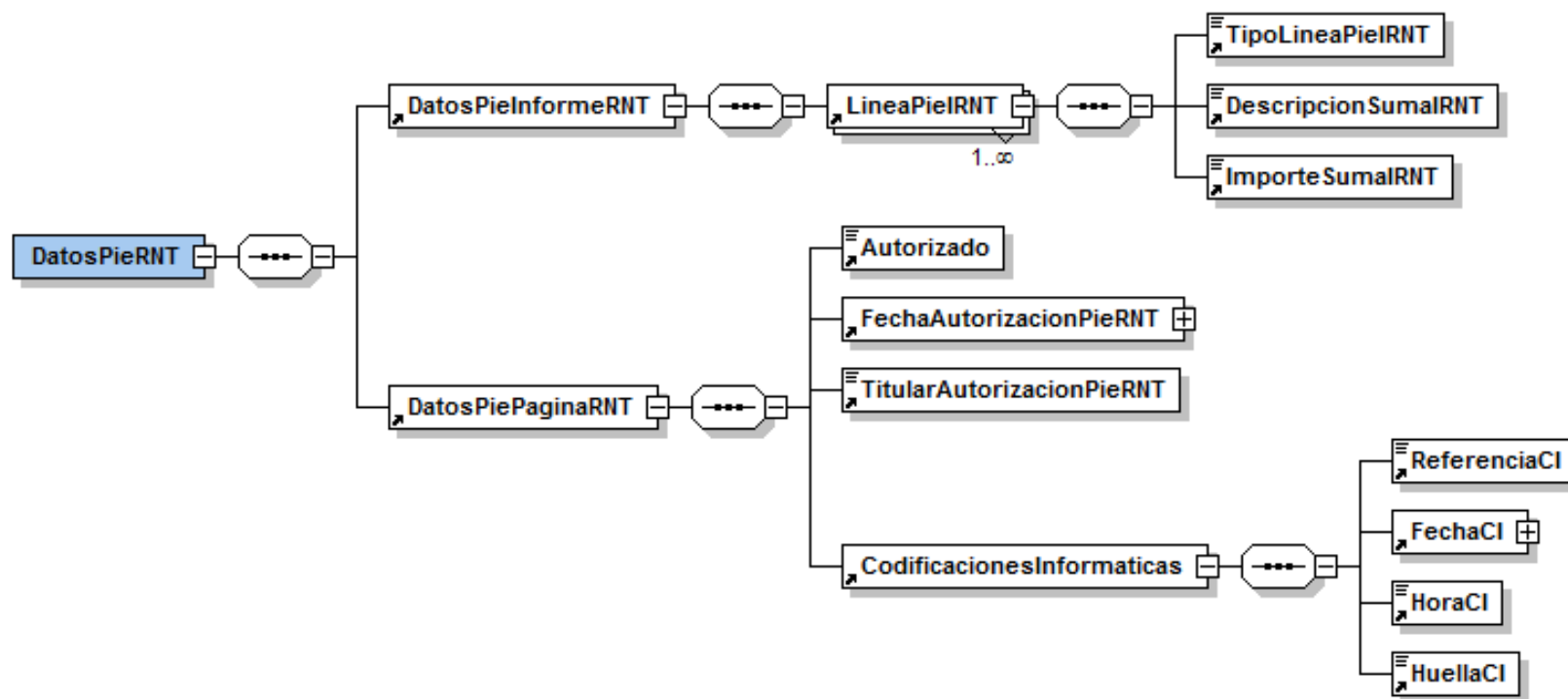
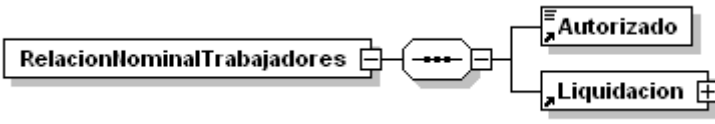
Diagrama	
Namespace	http://www.seg-social.es/creta/esquemas/V100/RelacionNominalTrabajadores
Descripción	Contiene todos los datos necesarios para elaborar el informe de la Relación Nominal de Trabajadores.
Obligatorio	Sí
Propiedades	content complex
Hijos	Autorizado Liquidacion
Fuente	<pre> &lt;xs:element name="RelacionNominalTrabajadores"&gt;   &lt;xs:complexType&gt;     &lt;xs:sequence&gt;       &lt;xs:element ref="Autorizado"/&gt;       &lt;xs:element ref="Liquidacion"/&gt;     &lt;/xs:sequence&gt;   &lt;/xs:complexType&gt; &lt;/xs:element&gt; </pre>

## Nivel 1 - Nodo Autorizado

Diagrama	
Namespace	http://www.seg-social.es/creta/esquemas/V100/RelacionNominalTrabajadores
Descripción	Número asignado por la Tesorería General de la Seguridad Social al conceder la autorización administrativa para la utilización del Sistema RED. Una por empresa, agrupación de empresarios, profesional colegiado o gestores que actúen en representación de varias empresas.
Obligatorio	Sí
Tipo	restriction of <b>xs:string</b>
Propiedades	content simple
Usado por	elements DatosEnvio DatosPiePaginaRNT RelacionNominalTrabajadores
Restricción	pattern \d\d\d\d\d\d\d\d
Fuente	<pre> &lt;xs:element name="Autorizado"&gt;   &lt;xs:simpleType&gt;     &lt;xs:restriction base="xs:string"&gt;       &lt;xs:pattern value="\d\d\d\d\d\d\d\d"/&gt;     &lt;/xs:restriction&gt;   &lt;/xs:simpleType&gt; &lt;/xs:element&gt; </pre>

## Nivel 2 - Nodo Liquidación

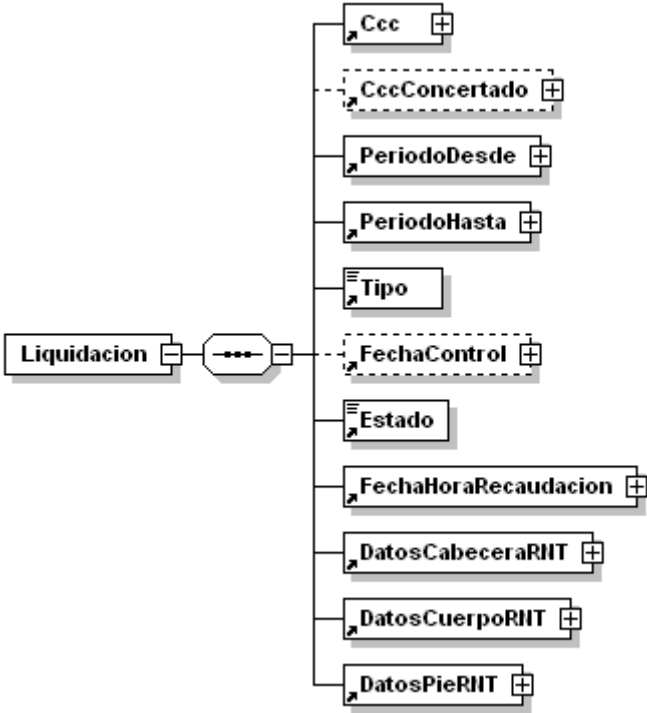
Diagrama													
Namespace	http://www.seg-social.es/creta/esquemas/V100/RelacionNominalTrabajadores												
Descripción	Grupo de datos identificativos de la liquidación junto con los datos propios de la Relación Nominal de Trabajadores.												
Obligatorio	Sí												
Propiedades	content complex												
Hijos	<table border="0" style="width: 100%; text-align: center;"> <tr> <td>Ccc</td> <td>CccConcertado</td> <td>PeriodoDesde</td> <td>PeriodoHasta</td> <td>Tipo</td> <td>FechaControl</td> </tr> <tr> <td>FechaHoraRecaudacion</td> <td>Estado</td> <td>DatosCabeceraRNT</td> <td>DatosCuerpoRNT</td> <td>DatosPieRNT</td> <td></td> </tr> </table>	Ccc	CccConcertado	PeriodoDesde	PeriodoHasta	Tipo	FechaControl	FechaHoraRecaudacion	Estado	DatosCabeceraRNT	DatosCuerpoRNT	DatosPieRNT	
Ccc	CccConcertado	PeriodoDesde	PeriodoHasta	Tipo	FechaControl								
FechaHoraRecaudacion	Estado	DatosCabeceraRNT	DatosCuerpoRNT	DatosPieRNT									
Usado por	element RelacionNominalTrabajadores												
Fuente	<pre> &lt;xs:element name="Liquidacion"&gt;   &lt;xs:complexType&gt;     &lt;xs:sequence&gt;       &lt;xs:element ref="Ccc"/&gt;       &lt;xs:element ref="CccConcertado" minOccurs="0"/&gt;       &lt;xs:element ref="PeriodoDesde"/&gt;       &lt;xs:element ref="PeriodoHasta"/&gt;       &lt;xs:element ref="Tipo"/&gt;       &lt;xs:element ref="FechaControl" minOccurs="0"/&gt;       &lt;xs:element ref="Estado"/&gt;       &lt;xs:element ref="FechaHoraRecaudacion"/&gt;       &lt;xs:element ref="DatosCabeceraRNT"/&gt;       &lt;xs:element ref="DatosCuerpoRNT"/&gt;       &lt;xs:element ref="DatosPieRNT"/&gt;     &lt;/xs:sequence&gt;   &lt;/xs:complexType&gt; &lt;/xs:element&gt;         </pre>												

## Nivel 2.1 - Nodo Ccc

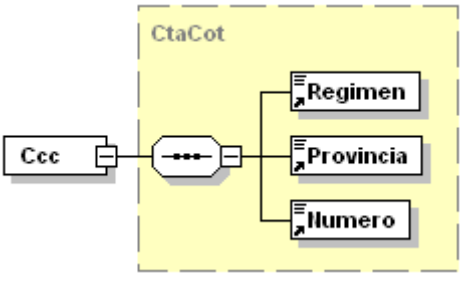
diagrama	
Namespace	http://www.seg-social.es/creta/esquemas/V100/RelacionNominalTrabajadores
Descripción	Número de inscripción a la Seguridad Social. Indica el Código de Cuenta de Cotización.
Obligatorio	Sí
Tipo	CtaCot
Propiedades	content complex
Hijos	Regimen Provincia Numero
Usado por	elements DatosLiquidacion Liquidacion
Fuente	<code>&lt;xs:element name="Ccc" type="CtaCot"/&gt;</code>

## Nivel 2.2 - Nodo CccConcertado

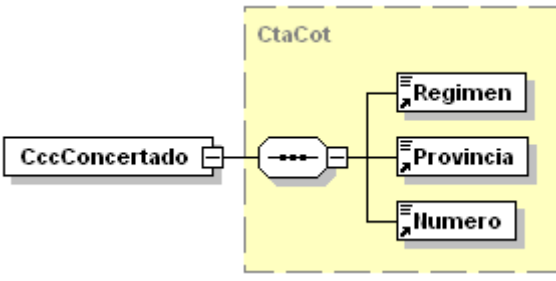
Diagrama	
Namespace	http://www.seg-social.es/creta/esquemas/V100/RelacionNominalTrabajadores
Descripción	Número de inscripción a la Seguridad Social. Código de Cuenta de Cotización para liquidar salarios no concertados de trabajadores de colegios concertados objeto de liquidaciones C00, C02, C03, C13, C90 y C91. Debe utilizarse solo para estos tipos de liquidación.
Obligatorio	Opcional
Tipo	CtaCot
Propiedades	content complex
Hijos	Regimen Provincia Numero
Usado por	element Liquidacion
Fuente	<code>&lt;xs:element name="Ccc" type="CtaCot"/&gt;</code>

### Nivel 2.3 – Nodo PeriodoDesde

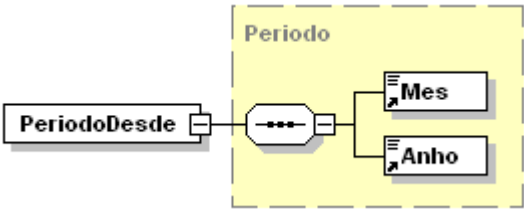
Diagrama	
Namespace	http://www.seg-social.es/creta/esquemas/V100/RelacionNominalTrabajadores
Descripción	Período desde al que se refiere la liquidación. Consta de Mes (referido a mes desde) y año.
Obligatorio	Sí
Tipo	Periodo
Propiedades	content complex
Hijos	Mes Anho
Usado por	elements DatosLiquidacion Liquidacion
Fuente	<code>&lt;xs:element name="PeriodoDesde" type="Periodo"/&gt;</code>

### Nivel 2.4 – Nodo PeriodoHasta

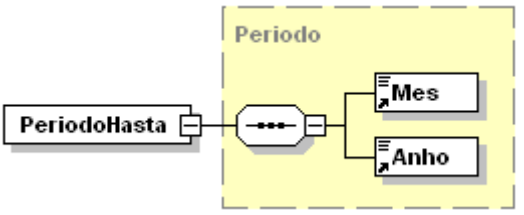
Diagrama	
Namespace	http://www.seg-social.es/creta/esquemas/V100/RelacionNominalTrabajadores
Descripción	Período hasta al que se refiere la liquidación. Consta de Mes (referido a mes hasta) y año.
Obligatorio	Sí
Tipo	Periodo
Propiedades	content complex
Hijos	Mes Anho
Usado por	elements DatosLiquidacion Liquidacion
Fuente	<code>&lt;xs:element name="PeriodoHasta" type="Periodo"/&gt;</code>

## Nivel 2.5 – Nodo Tipo

Diagrama	
Namespace	http://www.seg-social.es/creta/esquemas/V100/RelacionNominalTrabajadores
Descripción	Tipo de liquidación. <i>Tabla "Tipos de Liquidación".</i>
Obligatorio	Sí
Tipo	restriction of <b>xs:string</b>
Propiedades	content simple
Usado por	element Liquidacion
Restricción	minLength 3 maxLength 3
Fuente	<pre> &lt;xs:element name="Tipo"&gt;   &lt;xs:simpleType&gt;     &lt;xs:restriction base="xs:string"&gt;       &lt;xs:minLength value="3"/&gt;       &lt;xs:maxLength value="3"/&gt;     &lt;/xs:restriction&gt;   &lt;/xs:simpleType&gt; &lt;/xs:element&gt;           </pre>

## Nivel 2.6 – Nodo FechaControl

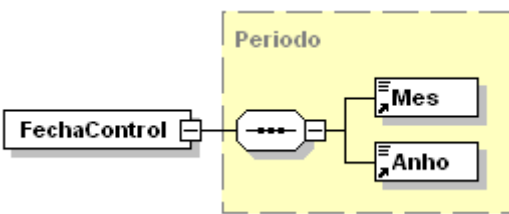
Diagrama	
Namespace	http://www.seg-social.es/creta/esquemas/V100/RelacionNominalTrabajadores
Descripción	Fecha de abono de los salarios para liquidaciones L03 y C03.
Obligatorio	Opcional (obligatoria para liquidaciones de Tipo L03 y C03; para el resto de tipos de liquidación no debe informarse).
Tipo	Periodo
Propiedades	content complex
Hijos	Mes Año
Usado por	element Liquidacion
Fuente	<pre>&lt;xs:element name="FechaControl" type="Periodo"/&gt;</pre>

## Nivel 2.7 – Nodo Estado

Diagrama	
Namespace	http://www.seg-social.es/creta/esquemas/V100/RelacionNominalTrabajadores
Descripción	Indica el estado en el que se encuentra el documento. B → Borrador C → Consolidado G → Borrador de solicitud de rectificación fuera de plazo R → Solicitada rectificación fuera de plazo L → Liquidación rectificada fuera de plazo
Obligatorio	Sí
Tipo	restriction of <b>xs:string</b>
Propiedades	content simple
Usado por	element Liquidacion
Restricción	length 1
Fuente	<pre> &lt;xs:element name="Estado"&gt;   &lt;xs:simpleType&gt;     &lt;xs:restriction base="xs:string"&gt;       &lt;xs:length value="1"/&gt;     &lt;/xs:restriction&gt;   &lt;/xs:simpleType&gt; &lt;/xs:element&gt; </pre>

## Nivel 2.8 – Nodo FechaHoraRecaudacion

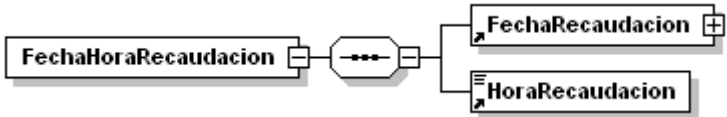
Diagrama	
Namespace	http://www.seg-social.es/creta/esquemas/V100/RelacionNominalTrabajadores
Descripción	Es la fecha y hora de recepción en la TGSS del fichero de entrada al que se responde.
Obligatorio	Sí
Propiedades	content complex
Hijos	FechaRecaudacion HoraRecaudacion
Usado por	element Liquidacion
Fuente	<pre> &lt;xs:element name="FechaHoraRecaudacion"&gt;   &lt;xs:complexType&gt;     &lt;xs:sequence&gt;       &lt;xs:element ref="FechaRecaudacion"/&gt;       &lt;xs:element ref="HoraRecaudacion"/&gt;     &lt;/xs:sequence&gt;   &lt;/xs:complexType&gt; &lt;/xs:element&gt; </pre>

### Nivel 2.8.1 – Nodo FechaRecaudacion

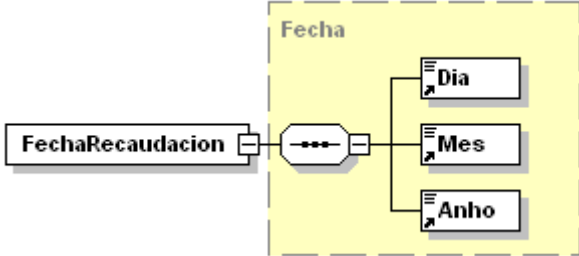
Diagrama	
Namespace	http://www.seg-social.es/creta/esquemas/V100/RelacionNominalTrabajadores
Descripción	Es la fecha de recepción en la TGSS del fichero de entrada al que se responde.
Obligatorio	Sí
Tipo	Fecha
Propiedades	content complex
Hijos	Dia Mes Año
Usado por	element FechaHoraRecaudacion
Fuente	<code>&lt;xs:element name="FechaRecaudacion" type="Fecha"/&gt;</code>

### Nivel 2.8.2 - Nodo HoraRecaudacion

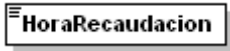
Diagrama	
Namespace	http://www.seg-social.es/creta/esquemas/V100/RelacionNominalTrabajadores
Descripción	Es la hora de recepción en la TGSS del fichero de entrada al que se responde.
Obligatorio	Sí
Tipo	restriction of <b>xs:string</b>
Propiedades	content simple
Usado por	element FechaHoraRecaudacion
Restricción	length 6 pattern \d{6}
Fuente	<pre> &lt;xs:element name="HoraRecaudacion"&gt;   &lt;xs:simpleType&gt;     &lt;xs:restriction base="xs:string"&gt;       &lt;xs:length value="6"/&gt;       &lt;xs:pattern value="\d{6}"/&gt;     &lt;/xs:restriction&gt;   &lt;/xs:simpleType&gt; &lt;/xs:element&gt; </pre>

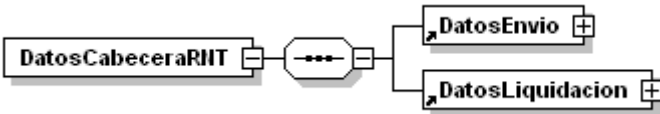

## Nivel 2.9 – Nodo DatosCabeceraRNT

Diagrama	
Namespace	http://www.seg-social.es/creta/esquemas/V100/RelacionNominalTrabajadores
Descripción	Grupo de datos que se mostrarán en la cabecera de la Relación Nominal de Trabajadores.
Obligatorio	Sí
Propiedades	content complex
Hijos	DatosEnvio DatosLiquidacion
Usado por	element Liquidacion
Fuente	<pre> &lt;xs:element name="DatosCabeceraRNT"&gt;   &lt;xs:complexType&gt;     &lt;xs:sequence&gt;       &lt;xs:element ref="DatosEnvio"/&gt;       &lt;xs:element ref="DatosLiquidacion"/&gt;     &lt;/xs:sequence&gt;   &lt;/xs:complexType&gt; &lt;/xs:element&gt;         </pre>

## Nivel 2.9.1 – Nodo DatosEnvio

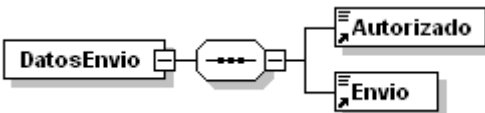
Diagrama	
Namespace	http://www.seg-social.es/creta/esquemas/V100/RelacionNominalTrabajadores
Descripción	Grupo de datos identificativos del envío.
Obligatorio	Sí
Propiedades	content Complex
Hijos	Autorizado Envio
Usado por	element DatosCabeceraRNT
Fuente	<pre> &lt;xs:element name="DatosEnvio"&gt;   &lt;xs:complexType&gt;     &lt;xs:sequence&gt;       &lt;xs:element ref="Autorizado"/&gt;       &lt;xs:element ref="Envio"/&gt;     &lt;/xs:sequence&gt;   &lt;/xs:complexType&gt; &lt;/xs:element&gt;         </pre>

### Nivel 2.9.1.1 – Nodo Envío

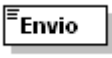
Diagrama	
Namespace	http://www.seg-social.es/creta/esquemas/V100/RelacionNominalTrabajadores
Descripción	Número asociado al fichero enviado por el usuario de cuyo proceso se deriva la generación del RNT.
Obligatorio	Sí
Tipo	restriction of <b>xs:string</b>
Propiedades	content simple
Usado por	element DatosEnvío
Restricción	length 10 pattern \d{10}
Fuente	<pre> &lt;xs:element name="Envío"&gt;   &lt;xs:simpleType&gt;     &lt;xs:restriction base="xs:string"&gt;       &lt;xs:length value="10"/&gt;       &lt;xs:pattern value="\d{10}"/&gt;     &lt;/xs:restriction&gt;   &lt;/xs:simpleType&gt; &lt;/xs:element&gt; </pre>

## Nivel 2.9.2 – Nodo DatosLiquidacion

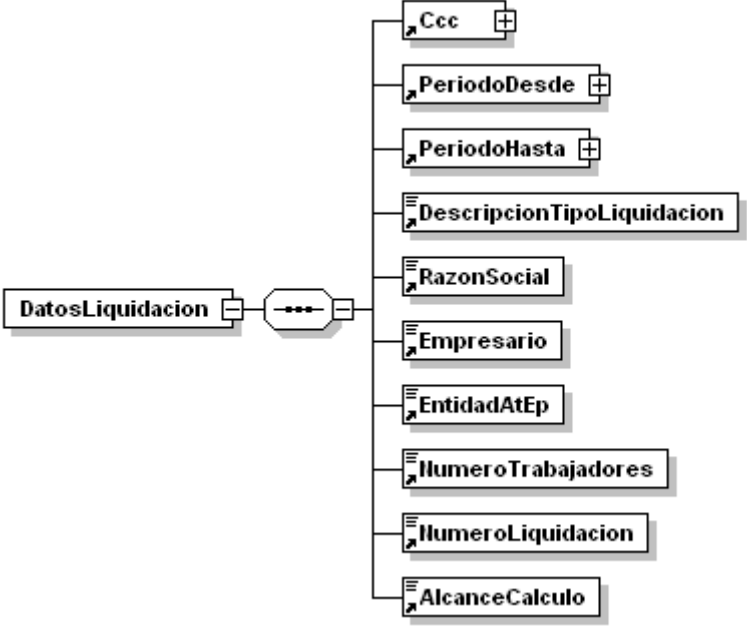
Diagrama	
Namespace	http://www.seg-social.es/creta/esquemas/V100/RelacionNominalTrabajadores
Descripción	Grupo de datos identificativos de la liquidación asociados a la cabecera de la Relación Nominal de Trabajadores.
Obligatorio	Sí
Propiedades	content complex
Hijos	Ccc PeriodoDesde PeriodoHasta DescripcionTipoLiquidacion RazonSocial Empresario EntidadAtEp NumeroTrabajadores NumeroLiquidacion AlcanceCalculo
Usado por	element DatosCabeceraRNT
Fuente	<pre> &lt;xs:element name="DatosLiquidacion"&gt;   &lt;xs:complexType&gt;     &lt;xs:sequence&gt;       &lt;xs:element ref="Ccc"/&gt;       &lt;xs:element ref="PeriodoDesde"/&gt;       &lt;xs:element ref="PeriodoHasta"/&gt;       &lt;xs:element ref="DescripcionTipoLiquidacion"/&gt;       &lt;xs:element ref="RazonSocial"/&gt;       &lt;xs:element ref="Empresario"/&gt;       &lt;xs:element ref="EntidadAtEp"/&gt;       &lt;xs:element ref="NumeroTrabajadores"/&gt;       &lt;xs:element ref="NumeroLiquidacion"/&gt;       &lt;xs:element ref="AlcanceCalculo"/&gt;     &lt;/xs:sequence&gt;   &lt;/xs:complexType&gt; &lt;/xs:element&gt;           </pre>

### Nivel 2.9.2.1 – Nodo DescripcionTipoLiquidacion

Diagrama	
Namespace	http://www.seg-social.es/creta/esquemas/V100/RelacionNominalTrabajadores
Descripción	Literal asociado al tipo de liquidación. Contiene el código de liquidación y su descripción asociada.
Obligatorio	Sí
Tipo	restriction of <b>xs:string</b>
Propiedades	content simple
Usado por	element DatosLiquidacion
Restricción	maxLength 50
Fuente	<pre> &lt;xs:element name="DescripcionTipoLiquidacion"&gt;   &lt;xs:simpleType&gt;     &lt;xs:restriction base="xs:string"&gt;       &lt;xs:maxLength value="50"/&gt;     &lt;/xs:restriction&gt;   &lt;/xs:simpleType&gt; &lt;/xs:element&gt;           </pre>

### Nivel 2.9.2.2 – Nodo RazonSocial

Diagrama	
Namespace	http://www.seg-social.es/creta/esquemas/V100/RelacionNominalTrabajadores
Descripción	Denominación de la empresa.
Obligatorio	Sí
Tipo	restriction of <b>xs:string</b>
Propiedades	content simple
Usado por	element DatosLiquidacion
Restricción	maxLength 55
Fuente	<pre> &lt;xs:element name="RazonSocial"&gt;   &lt;xs:simpleType&gt;     &lt;xs:restriction base="xs:string"&gt;       &lt;xs:maxLength value="55"/&gt;     &lt;/xs:restriction&gt;   &lt;/xs:simpleType&gt; &lt;/xs:element&gt;           </pre>

### Nivel 2.9.2.3 – Nodo Empresario

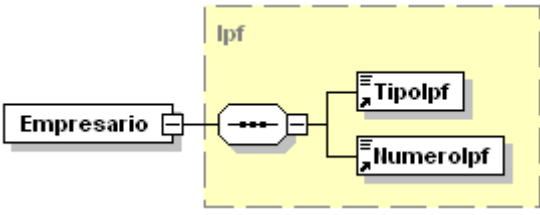
Diagrama	
Namespace	http://www.seg-social.es/creta/esquemas/V100/RelacionNominalTrabajadores
Descripción	Identificador del empresario.
Obligatorio	Sí
Tipo	Ipf
Propiedades	content complex
Hijos	Tipolpf Numerolpf
Usado por	element DatosLiquidacion
Fuente	<code>&lt;xs:element name="Empresario" type="Ipf"/&gt;</code>

### Nivel 2.9.2.4 – Nodo EntidadAtEp

Diagrama	
Namespace	http://www.seg-social.es/creta/esquemas/V100/RelacionNominalTrabajadores
Descripción	Entidad con la cual la empresa tiene suscrita la cobertura de las contingencias de AT y EP.
Obligatorio	Sí
Tipo	restriction of <b>xs:string</b>
Propiedades	content simple
Usado por	element DatosLiquidacion
Restricción	maxLength 50
Fuente	<pre> &lt;xs:element name="EntidadAtEp"&gt;   &lt;xs:simpleType&gt;     &lt;xs:restriction base="xs:string"&gt;       &lt;xs:maxLength value="50"/&gt;     &lt;/xs:restriction&gt;   &lt;/xs:simpleType&gt; &lt;/xs:element&gt; </pre>

### Nivel 2.9.2.5 – Nodo NumeroTrabajadores

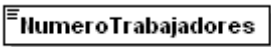
Diagrama	
Namespace	http://www.seg-social.es/creta/esquemas/V100/RelacionNominalTrabajadores
Descripción	Indica la totalidad de trabajadores presentados durante el periodo de liquidación que se incluyen en el documento. En el caso de liquidaciones parciales se indicará el número de trabajadores confirmados.
Obligatorio	Sí
Tipo	restriction of <b>xs:string</b>
Propiedades	content simple
Usado por	element DatosLiquidacion
Restricción	minLength 1 maxLength 6
Fuente	<pre> &lt;xs:element name="NumeroTrabajadores"&gt;   &lt;xs:simpleType&gt;     &lt;xs:restriction base="xs:string"&gt;       &lt;xs:minLength value="1"/&gt;       &lt;xs:maxLength value="6"/&gt;     &lt;/xs:restriction&gt;   &lt;/xs:simpleType&gt; &lt;/xs:element&gt; </pre>

### Nivel 2.9.2.6 – Nodo NumeroLiquidacion

Diagrama	
Namespace	http://www.seg-social.es/creta/esquemas/V100/RelacionNominalTrabajadores
Descripción	<p>El número asignado a la liquidación en el momento de su creación. Este identificador será único por liquidación.</p> <p>Formato PPAAAANNNNNNDC donde:</p> <p>PP → Código de provincia</p> <p>AAAA → Año</p> <p>NNNNNNNNN → N° de secuencia</p> <p>DC → Dígito de control</p>
Obligatorio	Sí
Tipo	restriction of <b>xs:string</b>
Propiedades	content simple
Usado por	element DatosLiquidacion
Restricción	length 17 pattern \d{17}
Fuente	<pre> &lt;xs:element name="NumeroLiquidacion"&gt;   &lt;xs:simpleType&gt;     &lt;xs:restriction base="xs:string"&gt;       &lt;xs:length value="17"/&gt;       &lt;xs:pattern value="\d{17}"/&gt;     &lt;/xs:restriction&gt;   &lt;/xs:simpleType&gt; &lt;/xs:element&gt; </pre>

### Nivel 2.9.2.7 – Nodo AlcanceCalculo

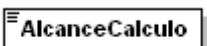
Diagrama	
Namespace	http://www.seg-social.es/creta/esquemas/V100/RelacionNominalTrabajadores
Descripción	Indica si el recibo de liquidación es por la totalidad de los trabajadores (total) o solo por parte de ellos (parcial).
Obligatorio	Sí
Tipo	restriction of <b>xs:string</b>
Propiedades	content simple
Usado por	element DatosLiquidacion
Restricción	maxLength 50
Fuente	<pre> &lt;xs:element name="AlcanceCalculo"&gt;   &lt;xs:simpleType&gt;     &lt;xs:restriction base="xs:string"&gt;       &lt;xs:maxLength value="50"/&gt;     &lt;/xs:restriction&gt;   &lt;/xs:simpleType&gt; &lt;/xs:element&gt; </pre>

### Nivel 2.10 – Nodo DatosCuerpoRNT

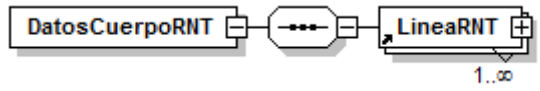
Diagrama	
Namespace	http://www.seg-social.es/creta/esquemas/V100/RelacionNominalTrabajadores
Descripción	Grupo de datos del cuerpo central de la Relación Nominal de Trabajadores.
Obligatorio	Sí
Propiedades	content complex
Hijos	LineaRNT
Usado por	element Liquidacion
Fuente	<pre> &lt;xs:element name="DatosCuerpoRNT"&gt;   &lt;xs:complexType&gt;     &lt;xs:sequence&gt;       &lt;xs:element ref="LineaRNT" maxOccurs="unbounded"/&gt;     &lt;/xs:sequence&gt;   &lt;/xs:complexType&gt; &lt;/xs:element&gt; </pre>

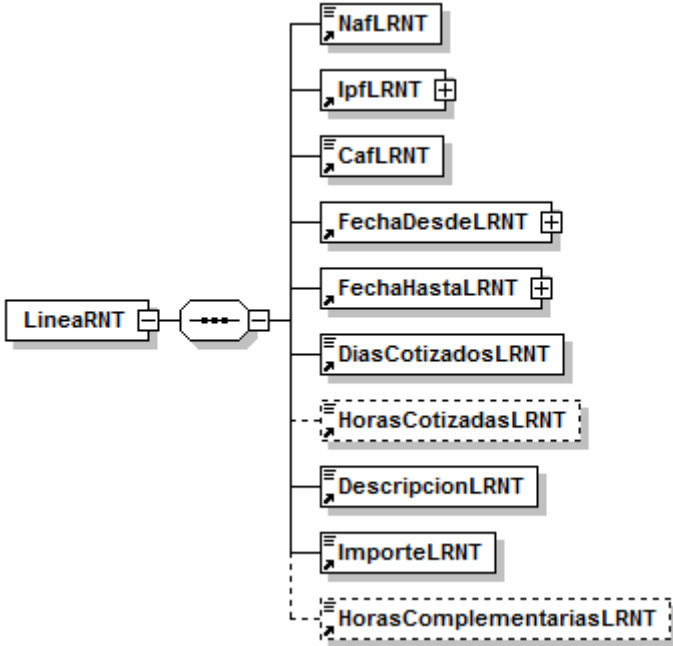

### Nivel 2.10.1 – Nodo LineaRNT

<p>Diagrama</p>	
<p>Namespace</p>	<p>http://www.seg-social.es/creta/esquemas/V100/RelacionNominalTrabajadores</p>
<p>Descripción</p>	<p>Grupo de datos de cada una de las líneas de la relación nominal de trabajadores.</p>
<p>Obligatorio</p>	<p>Sí</p>
<p>Propiedades</p>	<p>content complex</p>
<p>Hijos</p>	<p>NafLRNT IpfLRNT CafLRNT FechaDesdeLRNT FechaHastaLRNT DiasCotizadosLRNT HorasCotizadasLRNT DescripcionLRNT ImporteLRNT HorasComplementariasLRNT</p>
<p>Usado por</p>	<p>element DatosCuerpoRNT</p>
<p>Fuente</p>	<pre> &lt;xs:element name="LineaRNT"&gt;   &lt;xs:complexType&gt;     &lt;xs:sequence&gt;       &lt;xs:element ref="NafLRNT"/&gt;       &lt;xs:element ref="IpfLRNT"/&gt;       &lt;xs:element ref="CafLRNT"/&gt;       &lt;xs:element ref="FechaDesdeLRNT"/&gt;       &lt;xs:element ref="FechaHastaLRNT"/&gt;       &lt;xs:element ref="DiasCotizadosLRNT"/&gt;       &lt;xs:element ref="HorasCotizadasLRNT" minOccurs="0"/&gt;       &lt;xs:element ref="DescripcionLRNT"/&gt;       &lt;xs:element ref="ImporteLRNT"/&gt;       &lt;xs:element ref="HorasComplementariasLRNT" minOccurs="0"/&gt;     &lt;/xs:sequence&gt;   &lt;/xs:complexType&gt; &lt;/xs:element&gt;         </pre>

### Nivel 2.10.1.1 – Nodo NafLRNT

Diagrama	
Namespace	http://www.seg-social.es/creta/esquemas/V100/RelacionNominalTrabajadores
Descripción	Número de afiliación del trabajador a la Seguridad Social.(PPNNNNNNNNNN), donde: PP → Código de provincia o de la Dirección Provincial. NNNNNNNNNN → número
Obligatorio	Sí
Tipo	restriction of <b>xs:string</b>
Propiedades	content simple
Usado por	element LineaRNT
Restricción	pattern \d{12}
Fuente	<pre> &lt;xs:element name="NafLRNT"&gt;   &lt;xs:simpleType&gt;     &lt;xs:restriction base="xs:string"&gt;       &lt;xs:pattern value="\d{12}"/&gt;     &lt;/xs:restriction&gt;   &lt;/xs:simpleType&gt; &lt;/xs:element&gt; </pre>

### Nivel 2.10.1.2 – Nodo IpfLRNT

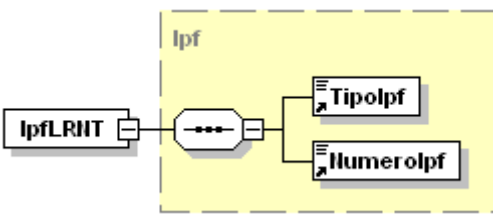
Diagrama	
Namespace	http://www.seg-social.es/creta/esquemas/V100/RelacionNominalTrabajadores
Descripción	Identificador de persona física.
Obligatorio	Sí
Propiedades	content complex
Hijos	Tipolpf Numerolpf
Usado por	element LineaRNT
Fuente	<pre> &lt;xs:element name="IpfLRNT" type="Ipf"/&gt; </pre>

### Nivel 2.10.1.3 – Nodo CafLRNT

Diagrama	
Namespace	http://www.seg-social.es/creta/esquemas/V100/RelacionNominalTrabajadores
Descripción	Apellido y nombre abreviado (dos primeras letras del apellido1 + dos primeras letras del apellido2 + inicial del nombre).
Obligatorio	Sí
Tipo	restriction of <b>xs:string</b>
Propiedades	content simple
Usado por	element LineaRNT
Restricción	maxLength 5
Fuente	<pre> &lt;xs:element name="CafLRNT"&gt;   &lt;xs:simpleType&gt;     &lt;xs:restriction base="xs:string"&gt;       &lt;xs:maxLength value="5"/&gt;     &lt;/xs:restriction&gt;   &lt;/xs:simpleType&gt; &lt;/xs:element&gt;           </pre>

### Nivel 2.10.1.4 – Nodo FechaDesdeLRNT

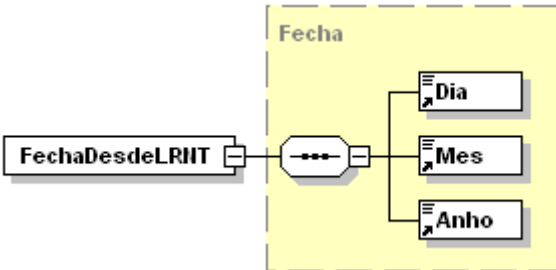
Diagrama	
Namespace	http://www.seg-social.es/creta/esquemas/V100/RelacionNominalTrabajadores
Descripción	Fecha de inicio del tramo de cotización al que se refiere la base/compensación-deducción determinada.
Obligatorio	Sí
Tipo	Fecha
Propiedades	content complex
Hijos	Dia Mes Anho
Usado por	element LineaRNT
Fuente	<pre>&lt;xs:element name="FechaDesdeLRNT" type="Fecha"/&gt;</pre>

### Nivel 2.10.1.5 – Nodo FechaHastaLRNT

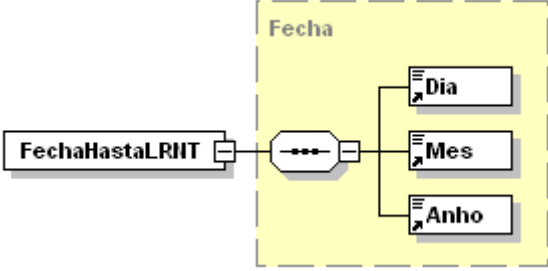
Diagrama	
Namespace	http://www.seg-social.es/creta/esquemas/V100/RelacionNominalTrabajadores
Descripción	Fecha de fin del tramo de cotización al que se refiere la base/compensación-deducción determinada.
Obligatorio	Sí
Tipo	Fecha
Propiedades	content complex
Hijos	Dia Mes Anho
Usado por	element LineaRNT
Fuente	<code>&lt;xs:element name="FechaHastaLRNT" type="Fecha"/&gt;</code>

### Nivel 2.10.1.6 – Nodo DiasCotizadosLRNT

Diagrama	
Namespace	http://www.seg-social.es/creta/esquemas/V100/RelacionNominalTrabajadores
Descripción	Días cotizados del trabajador.
Obligatorio	Sí
Tipo	restriction of <b>xs:string</b>
Propiedades	content simple
Usado por	element LineaRNT
Restricción	minLength 1 maxLength 2
Fuente	<pre> &lt;xs:element name="DiasCotizadosLRNT"&gt;   &lt;xs:simpleType&gt;     &lt;xs:restriction base="xs:string"&gt;       &lt;xs:minLength value="1"/&gt;       &lt;xs:maxLength value="2"/&gt;     &lt;/xs:restriction&gt;   &lt;/xs:simpleType&gt; &lt;/xs:element&gt;           </pre>

### Nivel 2.10.1.7 – Nodo HorasCotizadasLRNT

Diagrama	
Namespace	http://www.seg-social.es/creta/esquemas/V100/RelacionNominalTrabajadores
Descripción	Horas cotizadas de trabajador en la situación contractual cuando lo sea a tiempo parcial.
Obligatorio	Opcional
Tipo	restriction of <b>xs:string</b>
Propiedades	content simple
Usado por	element LineaRNT
Restricción	minLength 1 maxLength 3
Fuente	<pre> &lt;xs:element name="HorasCotizadasLRNT"&gt;   &lt;xs:simpleType&gt;     &lt;xs:restriction base="xs:string"&gt;       &lt;xs:minLength value="1"/&gt;       &lt;xs:maxLength value="3"/&gt;     &lt;/xs:restriction&gt;   &lt;/xs:simpleType&gt; &lt;/xs:element&gt; </pre>

### Nivel 2.10.1.8 – Nodo DescripcionLRNT

Diagrama	
Namespace	http://www.seg-social.es/creta/esquemas/V100/RelacionNominalTrabajadores
Descripción	Literal descriptivo de la base/compensación-deducción de cotización referida. <i>Tabla "Conceptos Económicos de Cotización (RNT)".</i>
Obligatorio	Sí
Tipo	restriction of <b>xs:string</b>
Propiedades	content simple
Usado por	element LineaRNT
Restricción	maxLength 50
Fuente	<pre> &lt;xs:element name="DescripcionLRNT"&gt;   &lt;xs:simpleType&gt;     &lt;xs:restriction base="xs:string"&gt;       &lt;xs:maxLength value="50"/&gt;     &lt;/xs:restriction&gt;   &lt;/xs:simpleType&gt; &lt;/xs:element&gt; </pre>

### Nivel 2.10.1.9 – Nodo ImporteLRNT

Diagrama	
Namespace	http://www.seg-social.es/creta/esquemas/V100/RelacionNominalTrabajadores
Descripción	Importe de la base/compensación-deducción de cotización referida. Se expresa en céntimos de euros.
Obligatorio	Sí
Tipo	restriction of <b>xs:string</b>
Propiedades	content simple
Usado por	element LineaRNT
Restricción	minLength 1 maxLength 11
Fuente	<pre> &lt;xs:element name="ImporteLRNT"&gt;   &lt;xs:simpleType&gt;     &lt;xs:restriction base="xs:string"&gt;       &lt;xs:minLength value="1"/&gt;       &lt;xs:maxLength value="11"/&gt;     &lt;/xs:restriction&gt;   &lt;/xs:simpleType&gt; &lt;/xs:element&gt;           </pre>

### Nivel 2.10.1.10 – Nodo HorasComplementariasLRNT

Diagrama	
Namespace	http://www.seg-social.es/creta/esquemas/V100/RelacionNominalTrabajadores
Descripción	Número de horas complementarias trabajadas.
Obligatorio	Opcional
Tipo	restriction of <b>xs:string</b>
Propiedades	content simple
Usado por	element LineaRNT
Restricción	minLength 1 maxLength 3
Fuente	<pre> &lt;xs:element name="HorasComplementariasLRNT"&gt;   &lt;xs:simpleType&gt;     &lt;xs:restriction base="xs:string"&gt;       &lt;xs:minLength value="1"/&gt;       &lt;xs:maxLength value="3"/&gt;     &lt;/xs:restriction&gt;   &lt;/xs:simpleType&gt; &lt;/xs:element&gt;           </pre>

## Nivel 2.11 – Nodo DatosPieRNT

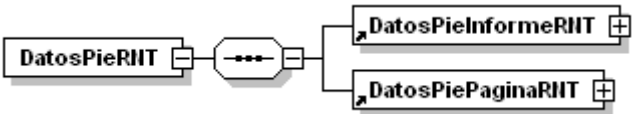
Diagrama	
Namespace	http://www.seg-social.es/creta/esquemas/V100/RelacionNominalTrabajadores
Descripción	Grupo de datos del pie de página y pie de informe.
Obligatorio	Sí
Propiedades	content Complex
Hijos	DatosPieInformeRNT DatosPiePaginaRNT
Usado por	element Liquidacion
Fuente	<pre> &lt;xs:element name="DatosPieRNT"&gt;   &lt;xs:complexType&gt;     &lt;xs:sequence&gt;       &lt;xs:element ref="DatosPieInformeRNT"/&gt;       &lt;xs:element ref="DatosPiePaginaRNT"/&gt;     &lt;/xs:sequence&gt;   &lt;/xs:complexType&gt; &lt;/xs:element&gt; </pre>

### Nivel 2.11.1 – Nodo DatosPieInformeRNT

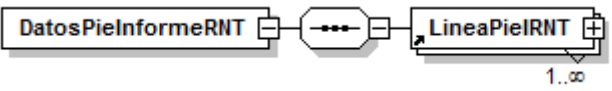
Diagrama	
Namespace	http://www.seg-social.es/creta/esquemas/V100/RelacionNominalTrabajadores
Descripción	Grupo de datos del pie de informe.
Obligatorio	Sí
Propiedades	content complex
Hijos	LineaPieIRNT
Usado por	element DatosPieRNT
Fuente	<pre> &lt;xs:element name="DatosPieInformeRNT"&gt;   &lt;xs:complexType&gt;     &lt;xs:sequence&gt;       &lt;xs:element ref="LineaPieIRNT" maxOccurs="unbounded"/&gt;     &lt;/xs:sequence&gt;   &lt;/xs:complexType&gt; &lt;/xs:element&gt; </pre>

### Nivel 2.11.1.1 – Nodo LineaPieIRNT

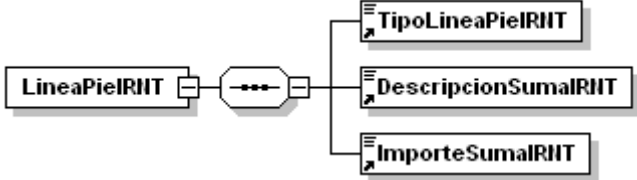
Diagrama	
Namespace	http://www.seg-social.es/creta/esquemas/V100/RelacionNominalTrabajadores
Descripción	Grupo de datos de cada una de las líneas del pie de la Relación nominal de trabajadores.
Obligatorio	Sí
Propiedades	content complex
Hijos	TipoLineaPieIRNT DescripcionSumalRNT ImporteSumalRNT
Usado por	element DatosPieInformeRNT
Fuente	<pre> &lt;xs:element name="LineaPieIRNT"&gt;   &lt;xs:complexType&gt;     &lt;xs:sequence&gt;       &lt;xs:element ref="TipoLineaPieIRNT"/&gt;       &lt;xs:element ref="DescripcionSumalRNT"/&gt;       &lt;xs:element ref="ImporteSumalRNT"/&gt;     &lt;/xs:sequence&gt;   &lt;/xs:complexType&gt; &lt;/xs:element&gt; </pre>

### Nivel 2.11.1.1.1 – Nodo TipoLineaPieIRNT

Diagrama	
Namespace	http://www.seg-social.es/creta/esquemas/V100/RelacionNominalTrabajadores
Descripción	Indica el tipo de totalizador de empresa, pudiendo ser: B → Base C → Compensación-Deducción
Obligatorio	Sí
Tipo	restriction of <b>xs:string</b>
Propiedades	content simple
Restricción	enumeration B enumeration C
Fuente	<pre> &lt;xs:element name="TipoLineaPieIRNT"&gt;   &lt;xs:simpleType&gt;     &lt;xs:restriction base="xs:string"&gt;       &lt;xs:enumeration value="B"/&gt;       &lt;xs:enumeration value="C"/&gt;     &lt;/xs:restriction&gt;   &lt;/xs:simpleType&gt; &lt;/xs:element&gt; </pre>



### Nivel 2.11.1.1.2 – Nodo DescripcionSumaIRNT

Diagrama	
Namespace	http://www.seg-social.es/creta/esquemas/V100/RelacionNominalTrabajadores
Descripción	Literal descriptivo del totalizador de empresa base/compensación-deducción de cotización referida. <i>Tabla “Conceptos Económicos de Cotización (RNT)”</i> .
Obligatorio	Sí
Tipo	restriction of <b>xs:string</b>
Propiedades	content simple
Usado por	element LineaPieIRNT
Restricción	maxLength 50
Fuente	<pre> &lt;xs:element name="DescripcionSumaIRNT"&gt;   &lt;xs:simpleType&gt;     &lt;xs:restriction base="xs:string"&gt;       &lt;xs:maxLength value="50"/&gt;     &lt;/xs:restriction&gt;   &lt;/xs:simpleType&gt; &lt;/xs:element&gt; </pre>

### Nivel 2.11.1.1.3 – Nodo ImporteSumalRNT

Diagrama	
Namespace	http://www.seg-social.es/creta/esquemas/V100/RelacionNominalTrabajadores
Descripción	Importe del totalizado de empresa base/compensación-deducción de cotización referida. Se expresa en céntimos de euros.
Obligatorio	Sí
Tipo	restriction of <b>xs:string</b>
Propiedades	content simple
Usado por	element LineaPieIRNT
Restricción	minLength 1 maxLength 11
Fuente	<pre> &lt;xs:element name="ImporteSumalRNT"&gt;   &lt;xs:simpleType&gt;     &lt;xs:restriction base="xs:string"&gt;       &lt;xs:minLength value="1"/&gt;       &lt;xs:maxLength value="11"/&gt;     &lt;/xs:restriction&gt;   &lt;/xs:simpleType&gt; &lt;/xs:element&gt; </pre>

### Nivel 2.11.2 – Nodo DatosPiePaginaRNT

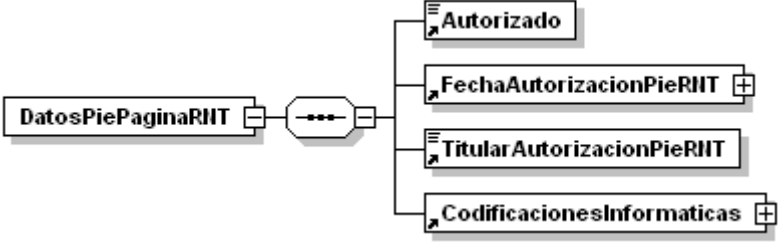
Diagrama	
Namespace	http://www.seg-social.es/creta/esquemas/V100/RelacionNominalTrabajadores
Descripción	Grupo de datos del pie de página.
Obligatorio	Sí
Propiedades	content complex
Hijos	Autorizado FechaAutorizacionPieRNT TitularAutorizacionPieRNT CodificacionesInformaticas
Usado por	element DatosPieRNT
Fuente	<pre> &lt;xs:element name="DatosPiePaginaRNT"&gt;   &lt;xs:complexType&gt;     &lt;xs:sequence&gt;       &lt;xs:element ref="Autorizado"/&gt;       &lt;xs:element ref="FechaAutorizacionPieRNT"/&gt;       &lt;xs:element ref="TitularAutorizacionPieRNT"/&gt;       &lt;xs:element ref="CodificacionesInformaticas"/&gt;     &lt;/xs:sequence&gt;   &lt;/xs:complexType&gt; &lt;/xs:element&gt; </pre>

### Nivel 2.11.2.1 – Nodo FechaAutorizacionRNT

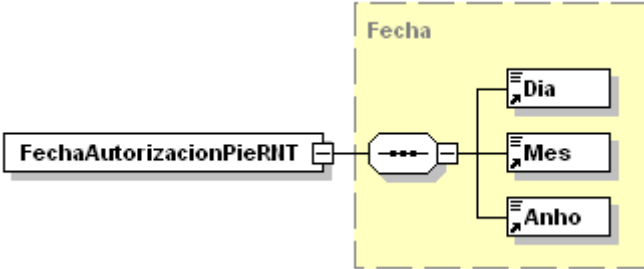
Diagrama	
Namespace	http://www.seg-social.es/creta/esquemas/V100/RelacionNominalTrabajadores
Descripción	Fecha de concesión de la autorización al usuario.
Obligatorio	Sí
Tipo	Fecha
Propiedades	content complex
Hijos	Dia Mes Anho
Usado por	element DatosPiePaginaRNT
Fuente	<code>&lt;xs:element name="FechaAutorizacionPieRNT" type="Fecha"/&gt;</code>

### Nivel 2.11.2.2 – Nodo TitularAutorizacionRNT

Diagrama	
Namespace	http://www.seg-social.es/creta/esquemas/V100/RelacionNominalTrabajadores
Descripción	Identificación (nombre y apellidos ó Razón social) del titular de la autorización.
Obligatorio	Sí
Tipo	restriction of <b>xs:string</b>
Propiedades	content simple
Usado por	element DatosPiePaginaRNT
Restricción	maxLength 55
Fuente	<pre> &lt;xs:element name="TitularAutorizacionPieRNT"&gt;   &lt;xs:simpleType&gt;     &lt;xs:restriction base="xs:string"&gt;       &lt;xs:maxLength value="55"/&gt;     &lt;/xs:restriction&gt;   &lt;/xs:simpleType&gt; &lt;/xs:element&gt; </pre>

### Nivel 2.11.2.3 – Nodo CodificacionesInformaticas

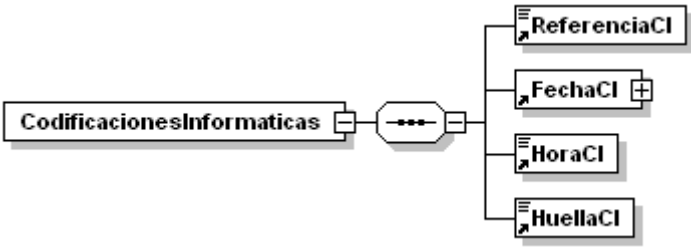
Diagrama	
Namespace	http://www.seg-social.es/creta/esquemas/V100/RelacionNominalTrabajadores
Descripción	Grupo de datos asociados a las codificaciones informáticas.
Obligatorio	Sí
Propiedades	content complex
Hijos	ReferenciaCI FechaCI HoraCI HuellaCI
Usado por	element DatosPiePaginaRNT
Fuente	<pre> &lt;xs:element name="CodificacionesInformaticas"&gt;   &lt;xs:complexType&gt;     &lt;xs:sequence&gt;       &lt;xs:element ref="ReferenciaCI"/&gt;       &lt;xs:element ref="FechaCI"/&gt;       &lt;xs:element ref="HoraCI"/&gt;       &lt;xs:element ref="HuellaCI"/&gt;     &lt;/xs:sequence&gt;   &lt;/xs:complexType&gt; &lt;/xs:element&gt; </pre>

### Nivel 2.11.2.3.1 – Nodo ReferenciaCI

Diagrama	
Namespace	http://www.seg-social.es/creta/esquemas/V100/RelacionNominalTrabajadores
Descripción	Identificación del tipo de informe generado.
Obligatorio	Sí
Tipo	restriction of <b>xs:string</b>
Propiedades	content simple
Usado por	element CodificacionesInformaticas
Restricción	length 14 pattern \w{14}
Fuente	<pre> &lt;xs:element name="ReferenciaCI"&gt;   &lt;xs:simpleType&gt;     &lt;xs:restriction base="xs:string"&gt;       &lt;xs:length value="14"/&gt;       &lt;xs:pattern value="\w{14}"/&gt;     &lt;/xs:restriction&gt;   &lt;/xs:simpleType&gt; &lt;/xs:element&gt; </pre>

### Nivel 2.11.2.3.2 – Nodo FechaCI

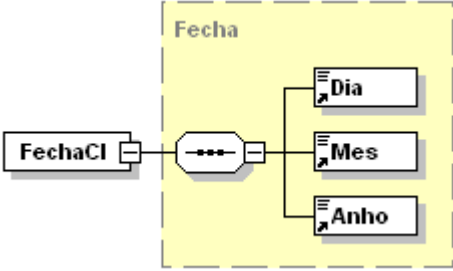
Diagrama	
Namespace	http://www.seg-social.es/creta/esquemas/V100/RelacionNominalTrabajadores
Descripción	Fecha de generación del informe.
Obligatorio	Sí
Tipo	Fecha
Propiedades	content complex
Hijos	Dia Mes Anho
Usado por	element CodificacionesInformaticas
Fuente	<pre>&lt;xs:element name="FechaCI" type="Fecha"/&gt;</pre>

### Nivel 2.11.2.3.3 – Nodo HoraCI

Diagrama	
Namespace	http://www.seg-social.es/creta/esquemas/V100/RelacionNominalTrabajadores
Descripción	Hora de generación del informe. Formato HHMMSS.
Obligatorio	Sí
Tipo	restriction of <b>xs:string</b>
Propiedades	content simple
Usado por	element CodificacionesInformaticas
Restricción	length 6 pattern \d{6}
Fuente	<pre> &lt;xs:element name="HoraCI"&gt;   &lt;xs:simpleType&gt;     &lt;xs:restriction base="xs:string"&gt;       &lt;xs:length value="6"/&gt;       &lt;xs:pattern value="\d{6}"/&gt;     &lt;/xs:restriction&gt;   &lt;/xs:simpleType&gt; &lt;/xs:element&gt; </pre>

### Nivel 2.11.2.3.4 – Nodo HuellaCI

Diagrama	
Namespace	http://www.seg-social.es/creta/esquemas/V100/RelacionNominalTrabajadores
Descripción	Marca que protege la autenticidad de los datos que contiene el documento impreso.
Obligatorio	Sí
Tipo	restriction of <b>xs:string</b>
Propiedades	content simple
Usado por	element CodificacionesInformaticas
Restricción	length 8 pattern \w{8}
Fuente	<pre> &lt;xs:element name="HuellaCI"&gt;   &lt;xs:simpleType&gt;     &lt;xs:restriction base="xs:string"&gt;       &lt;xs:length value="8"/&gt;       &lt;xs:pattern value="\w{8}"/&gt;     &lt;/xs:restriction&gt;   &lt;/xs:simpleType&gt; &lt;/xs:element&gt; </pre>

## Tipo Periodo

Diagrama	
Namespace	http://www.seg-social.es/creta/esquemas/V100/RelacionNominalTrabajadores
Descripción	Tipo de dato utilizado para representar el mes y año determinado.
Hijos	Mes Año
Usado por	elements FechaControl PeriodoDesde PeriodoHasta
Fuente	<pre>&lt;xs:complexType name="Periodo"&gt; &lt;xs:sequence&gt;   &lt;xs:element ref="Mes"/&gt;   &lt;xs:element ref="Año"/&gt; &lt;/xs:sequence&gt; &lt;/xs:complexType&gt;</pre>



## Tipo Fecha

Diagrama											
Namespace	http://www.seg-social.es/creta/esquemas/V100/RelacionNominalTrabajadores										
Descripción	Tipo de dato utilizado para representar una fecha.										
Hijos	Dia Mes Anho										
usado por	<table border="0"> <tr> <td>elem</td> <td>FechaAutorizacionPieRNT</td> <td>FechaCI</td> <td>FechaDesdeLRNT</td> <td>FechaHastaLRNT</td> </tr> <tr> <td>ents</td> <td></td> <td></td> <td></td> <td></td> </tr> </table>	elem	FechaAutorizacionPieRNT	FechaCI	FechaDesdeLRNT	FechaHastaLRNT	ents				
elem	FechaAutorizacionPieRNT	FechaCI	FechaDesdeLRNT	FechaHastaLRNT							
ents											
Fuente	<pre>&lt;xs:complexType name="Fecha"&gt;   &lt;xs:sequence&gt;     &lt;xs:element ref="Dia"/&gt;     &lt;xs:element ref="Mes"/&gt;     &lt;xs:element ref="Anho"/&gt;   &lt;/xs:sequence&gt; &lt;/xs:complexType&gt;</pre>										

## Elemento Anho

Diagrama					
Namespace	http://www.seg-social.es/creta/esquemas/V100/RelacionNominalTrabajadores				
Descripción	Identifica el año correspondiente a una fecha determinada o a un periodo.				
Obligatorio	Sí				
Tipo	restriction of <b>xs:string</b>				
Propiedades	content simple				
Usado por	complexTypees Fecha Periodo				
Restricción	<table border="0"> <tr> <td>length</td> <td>4</td> </tr> <tr> <td>pattern</td> <td>\d{4}</td> </tr> </table>	length	4	pattern	\d{4}
length	4				
pattern	\d{4}				
Fuente	<pre>&lt;xs:element name="Anho"&gt;   &lt;xs:simpleType&gt;     &lt;xs:restriction base="xs:string"&gt;       &lt;xs:length value="4"/&gt;       &lt;xs:pattern value="\d{4}"/&gt;     &lt;/xs:restriction&gt;   &lt;/xs:simpleType&gt; &lt;/xs:element&gt;</pre>				

## Elemento Mes

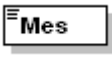
Diagrama	
Namespace	http://www.seg-social.es/creta/esquemas/V100/RelacionNominalTrabajadores
Descripción	Identifica el mes correspondiente a una fecha determinada o a un periodo.
Obligatorio	Sí
Tipo	restriction of <b>xs:string</b>
Propiedades	content simple
Usado por	complexType Fecha Periodo
Restricción	enumeration 12 enumeration 11 enumeration 10 enumeration 09 enumeration 08 enumeration 07 enumeration 06 enumeration 05 enumeration 04 enumeration 03 enumeration 02 enumeration 01
Fuente	<pre> &lt;xs:element name="Mes"&gt;   &lt;xs:simpleType&gt;     &lt;xs:restriction base="xs:string"&gt;       &lt;xs:enumeration value="12"/&gt;       &lt;xs:enumeration value="11"/&gt;       &lt;xs:enumeration value="10"/&gt;       &lt;xs:enumeration value="09"/&gt;       &lt;xs:enumeration value="08"/&gt;       &lt;xs:enumeration value="07"/&gt;       &lt;xs:enumeration value="06"/&gt;       &lt;xs:enumeration value="05"/&gt;       &lt;xs:enumeration value="04"/&gt;       &lt;xs:enumeration value="03"/&gt;       &lt;xs:enumeration value="02"/&gt;       &lt;xs:enumeration value="01"/&gt;     &lt;/xs:restriction&gt;   &lt;/xs:simpleType&gt; &lt;/xs:element&gt; </pre>

## Elemento Dia

Diagram	
Namespace	http://www.seg-social.es/creta/esquemas/V100/RelacionNominalTrabajadores
Descripción	Identifica el día correspondiente de una fecha determinada.
Obligatorio	Sí
Tipo	restriction of <b>xs:string</b>
Propiedades	content simple
Usado por	complexType Fecha
Restricción	minLength 2 maxLength 2 pattern \d\d
Fuente	<pre>&lt;xs:element name="Dia"&gt;   &lt;xs:simpleType&gt;     &lt;xs:restriction base="xs:string"&gt;       &lt;xs:minLength value="2"/&gt;       &lt;xs:maxLength value="2"/&gt;       &lt;xs:pattern value="\d\d"/&gt;     &lt;/xs:restriction&gt;   &lt;/xs:simpleType&gt; &lt;/xs:element&gt;</pre>

## Tipo CtaCot

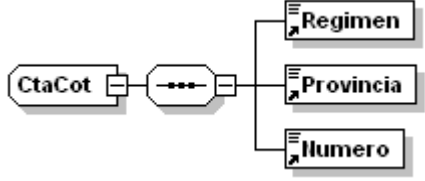
Diagrama	
Namespace	http://www.seg-social.es/creta/esquemas/V100/RelacionNominalTrabajadores
Descripción	Tipo de dato utilizado para representar el código de cuenta de cotización de la Seguridad Social.
Hijos	Regimen Provincia Numero
Usado por	elements Ccc CccConcertado
Fuente	<pre> &lt;xs:complexType name="CtaCot"&gt;   &lt;xs:sequence&gt;     &lt;xs:element ref="Regimen"/&gt;     &lt;xs:element ref="Provincia"/&gt;     &lt;xs:element ref="Numero"/&gt;   &lt;/xs:sequence&gt; &lt;/xs:complexType&gt;         </pre>

## Elemento Regimen

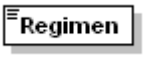
Diagrama	
Namespace	http://www.seg-social.es/creta/esquemas/V100/RelacionNominalTrabajadores
Descripción	Régimen de la Seguridad Social. <i>Tabla "Regímenes"</i> .
Obligatorio	Sí
Tipo	restriction of <b>xs:string</b>
Propiedades	content simple
Usado por	complexType CtaCot
Restricción	pattern \d\d\d\d
Fuente	<pre> &lt;xs:element name="Regimen"&gt;   &lt;xs:simpleType&gt;     &lt;xs:restriction base="xs:string"&gt;       &lt;xs:pattern value="\d\d\d\d"/&gt;     &lt;/xs:restriction&gt;   &lt;/xs:simpleType&gt; &lt;/xs:element&gt;         </pre>

## Elemento Provincia

Diagrama	
Namespace	http://www.seg-social.es/creta/esquemas/V100/RelacionNominalTrabajadores
Descripción	Código de provincia o de la Dirección Provincial.
Obligatorio	Sí
Tipo	restriction of <b>xs:string</b>
Propiedades	content simple
Usado por	complexType CtaCot
Restricción	pattern \d\d
Fuente	<pre> &lt;xs:element name="Provincia"&gt;   &lt;xs:simpleType&gt;     &lt;xs:restriction base="xs:string"&gt;       &lt;xs:pattern value="\d\d"/&gt;     &lt;/xs:restriction&gt;   &lt;/xs:simpleType&gt; &lt;/xs:element&gt;           </pre>

## Elemento Numero

Diagrama	
Namespace	http://www.seg-social.es/creta/esquemas/V100/RelacionNominalTrabajadores
Descripción	Expresión numérica que indica el número de inscripción a la Seguridad Social.
Obligatorio	Sí
Tipo	restriction of <b>xs:string</b>
Propiedades	content simple
Usado por	complexType CtaCot
Restricción	pattern \d{9}
Fuente	<pre> &lt;xs:element name="Numero"&gt;   &lt;xs:simpleType&gt;     &lt;xs:restriction base="xs:string"&gt;       &lt;xs:pattern value="\d{9}"/&gt;     &lt;/xs:restriction&gt;   &lt;/xs:simpleType&gt; &lt;/xs:element&gt;           </pre>

## Tipo Ipf

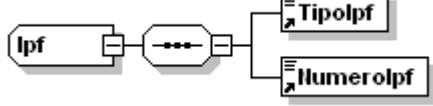
Diagrama	
Namespace	http://www.seg-social.es/creta/esquemas/V100/RelacionNominalTrabajadores
Descripción	Identificador de persona física.
Hijos	Tipolpf Numerolpf
Usado por	elements Empresario IpfLRNT
Fuente	<pre> &lt;xs:complexType name="Ipf"&gt;   &lt;xs:sequence&gt;     &lt;xs:element ref="Tipolpf"/&gt;     &lt;xs:element ref="Numerolpf"/&gt;   &lt;/xs:sequence&gt; &lt;/xs:complexType&gt; </pre>

## Elemento Tipolpf

Diagrama	
Namespace	http://www.seg-social.es/creta/esquemas/V100/RelacionNominalTrabajadores
Descripción	Identificador de tipo de documento.
Obligatorio	Sí
Tipo	restriction of <b>xs:string</b>
Propiedades	content simple
Usado por	complexType Ipf
Restricción	pattern \w
Fuente	<pre> &lt;xs:element name="Tipolpf"&gt;   &lt;xs:simpleType&gt;     &lt;xs:restriction base="xs:string"&gt;       &lt;xs:pattern value="\w"/&gt;     &lt;/xs:restriction&gt;   &lt;/xs:simpleType&gt; &lt;/xs:element&gt; </pre>



## Elemento Numerolpf

Diagrama	
Namespace	http://www.seg-social.es/creta/esquemas/V100/RelacionNominalTrabajadores
Descripción	Clave alfanumérica cuya estructura varía según el tipo de documento y de acuerdo con las normas que determinaron su creación y uso.
Obligatorio	Sí
Tipo	restriction of <b>xs:string</b>
Propiedades	content simple
Usado por	complexType lpf
Restricción	pattern \w{10}
Fuente	<pre>&lt;xs:element name="Numerolpf"&gt;   &lt;xs:simpleType&gt;     &lt;xs:restriction base="xs:string"&gt;       &lt;xs:pattern value="\w{10}"/&gt;     &lt;/xs:restriction&gt;   &lt;/xs:simpleType&gt; &lt;/xs:element&gt;</pre>



## Ejemplo 1

### Fichero de Relación Nominal de Trabajadores (Borrador)

#### P4-RNT.xml

```
<?xml version="1.0" encoding="ISO-8859-1"?>
<RelacionNominalTrabajadores xmlns:xsi="http://www.w3.org/2001/XMLSchema-instance"
xmlns="http://www.seg-social.es/creta/esquemas/V100/RelacionNominalTrabajadores"
xsi:schemaLocation="http://www.seg-social.es/creta/esquemas/V100/RelacionNominalTrabajadores
RNT.xsd">
  <Autorizado>12345678</Autorizado>
  <Liquidacion>
    <Ccc>
      <Regimen>0111</Regimen>
      <Provincia>28</Provincia>
      <Numero>170951274</Numero>
    </Ccc>
    <PeriodoDesde>
      <Mes>04</Mes>
      <Anho>2013</Anho>
    </PeriodoDesde>
    <PeriodoHasta>
      <Mes>04</Mes>
      <Anho>2013</Anho>
    </PeriodoHasta>
    <Tipo>L00</Tipo>
    <Estado>B</Estado>
    <FechaHoraRecaudacion>
      <FechaRecaudacion>
        <Dia>20</Dia>
        <Mes>05</Mes>
        <Anho>2013</Anho>
      </FechaRecaudacion>
      <HoraRecaudacion>152514</HoraRecaudacion>
    </FechaHoraRecaudacion>
    <DatosCabeceraRNT>
      <DatosEnvio>
        <Autorizado>12345678</Autorizado>
        <Envio>1335123456</Envio>
      </DatosEnvio>
      <DatosLiquidacion>
        <Ccc>
          <Regimen>0111</Regimen>
          <Provincia>28</Provincia>
          <Numero>170951274</Numero>
        </Ccc>
        <PeriodoDesde>
          <Mes>04</Mes>
          <Anho>2013</Anho>
        </PeriodoDesde>
        <PeriodoHasta>
          <Mes>04</Mes>
          <Anho>2013</Anho>
        </PeriodoHasta>
      </DatosLiquidacion>
    </DatosCabeceraRNT>
  </Liquidacion>
</RelacionNominalTrabajadores>
```





```
<DescripcionTipoLiquidacion>L00 - Liquidacion normal</DescripcionTipoLiquidacion>
<RazonSocial>GALERIA COMERCIAL EL CORTE ALCALAINO</RazonSocial>
<Empresario>
  <Tipolpf>9</Tipolpf>
  <Numerolpf>0A99999999</Numerolpf>
</Empresario>
<EntidadAtEp>099 MUTUA DE ACCIDENTES DE TRABAJO</EntidadAtEp>
<NumeroTrabajadores>8</NumeroTrabajadores>
<NumeroLiquidacion>28201312345678912</NumeroLiquidacion>
<AlcanceCalculo>Total</AlcanceCalculo>
</DatosLiquidacion>
</DatosCabeceraRNT>
<DatosCuerpoRNT>
  <LineaRNT>
    <NafLRNT>444444444444</NafLRNT>
    <IpfLRNT>
      <Tipolpf>1</Tipolpf>
      <Numerolpf>4444444444D</Numerolpf>
    </IpfLRNT>
    <CafLRNT>CAGAA</CafLRNT>
    <FechaDesdeLRNT>
      <Dia>01</Dia>
      <Mes>04</Mes>
      <Anho>2013</Anho>
    </FechaDesdeLRNT>
    <FechaHastaLRNT>
      <Dia>30</Dia>
      <Mes>04</Mes>
      <Anho>2013</Anho>
    </FechaHastaLRNT>
    <DiasCotizadosLRNT>30</DiasCotizadosLRNT>
    <DescripcionLRNT>BASE DE CONTINGENCIAS COMUNES</DescripcionLRNT>
    <ImporteLRNT>211586</ImporteLRNT>
  </LineaRNT>
  <LineaRNT>
    <NafLRNT>444444444444</NafLRNT>
    <IpfLRNT>
      <Tipolpf>1</Tipolpf>
      <Numerolpf>4444444444D</Numerolpf>
    </IpfLRNT>
    <CafLRNT>CAGAA</CafLRNT>
    <FechaDesdeLRNT>
      <Dia>01</Dia>
      <Mes>04</Mes>
      <Anho>2013</Anho>
    </FechaDesdeLRNT>
    <FechaHastaLRNT>
      <Dia>30</Dia>
      <Mes>04</Mes>
      <Anho>2013</Anho>
    </FechaHastaLRNT>
    <DiasCotizadosLRNT>30</DiasCotizadosLRNT>
    <DescripcionLRNT>BASE DE ACCIDENTES DE TRABAJO</DescripcionLRNT>
    <ImporteLRNT>211586</ImporteLRNT>
  </LineaRNT>
  <LineaRNT>
    <NafLRNT>555555555555</NafLRNT>
    <IpfLRNT>
```



```
<Tipolpf>1</Tipolpf>
<Numerolpf>55555555E</Numerolpf>
</lpfLRNT>
<CafLRNT>CAGAT</CafLRNT>
<FechaDesdeLRNT>
  <Dia>01</Dia>
  <Mes>04</Mes>
  <Anho>2013</Anho>
</FechaDesdeLRNT>
<FechaHastaLRNT>
  <Dia>30</Dia>
  <Mes>04</Mes>
  <Anho>2013</Anho>
</FechaHastaLRNT>
<DiasCotizadosLRNT>30</DiasCotizadosLRNT>
<DescripcionLRNT>BASE DE CONTINGENCIAS COMUNES</DescripcionLRNT>
<ImporteLRNT>112425</ImporteLRNT>
</LineaRNT>
<LineaRNT>
  <NafLRNT>555555555555</NafLRNT>
  <lpfLRNT>
    <Tipolpf>1</Tipolpf>
    <Numerolpf>55555555E</Numerolpf>
  </lpfLRNT>
  <CafLRNT>CAGAT</CafLRNT>
  <FechaDesdeLRNT>
    <Dia>01</Dia>
    <Mes>04</Mes>
    <Anho>2013</Anho>
  </FechaDesdeLRNT>
  <FechaHastaLRNT>
    <Dia>30</Dia>
    <Mes>04</Mes>
    <Anho>2013</Anho>
  </FechaHastaLRNT>
  <DiasCotizadosLRNT>30</DiasCotizadosLRNT>
  <DescripcionLRNT>BASE DE ACCIDENTES DE TRABAJO</DescripcionLRNT>
  <ImporteLRNT>112425</ImporteLRNT>
</LineaRNT>
<LineaRNT>
  <NafLRNT>666666666666</NafLRNT>
  <lpfLRNT>
    <Tipolpf>1</Tipolpf>
    <Numerolpf>66666666F</Numerolpf>
  </lpfLRNT>
  <CafLRNT>ROMOF</CafLRNT>
  <FechaDesdeLRNT>
    <Dia>01</Dia>
    <Mes>04</Mes>
    <Anho>2013</Anho>
  </FechaDesdeLRNT>
  <FechaHastaLRNT>
    <Dia>30</Dia>
    <Mes>04</Mes>
    <Anho>2013</Anho>
  </FechaHastaLRNT>
  <DiasCotizadosLRNT>30</DiasCotizadosLRNT>
  <DescripcionLRNT>BASE DE CONTINGENCIAS COMUNES</DescripcionLRNT>
```



```
<ImporteLRNT>168872</ImporteLRNT>
</LineaRNT>
<LineaRNT>
  <NafLRNT>666666666666</NafLRNT>
  <IpfLRNT>
    <Tipolpf>1</Tipolpf>
    <Numerolpf>666666666F</Numerolpf>
  </IpfLRNT>
  <CafLRNT>ROMOF</CafLRNT>
  <FechaDesdeLRNT>
    <Dia>01</Dia>
    <Mes>04</Mes>
    <Anho>2013</Anho>
  </FechaDesdeLRNT>
  <FechaHastaLRNT>
    <Dia>30</Dia>
    <Mes>04</Mes>
    <Anho>2013</Anho>
  </FechaHastaLRNT>
  <DiasCotizadosLRNT>30</DiasCotizadosLRNT>
  <DescripcionLRNT>BASE DE ACCIDENTES DE TRABAJO</DescripcionLRNT>
  <ImporteLRNT>168872</ImporteLRNT>
</LineaRNT>
<LineaRNT>
  <NafLRNT>777777777777</NafLRNT>
  <IpfLRNT>
    <Tipolpf>1</Tipolpf>
    <Numerolpf>777777777G</Numerolpf>
  </IpfLRNT>
  <CafLRNT>ZUVEJ</CafLRNT>
  <FechaDesdeLRNT>
    <Dia>01</Dia>
    <Mes>04</Mes>
    <Anho>2013</Anho>
  </FechaDesdeLRNT>
  <FechaHastaLRNT>
    <Dia>15</Dia>
    <Mes>04</Mes>
    <Anho>2013</Anho>
  </FechaHastaLRNT>
  <DiasCotizadosLRNT>15</DiasCotizadosLRNT>
  <DescripcionLRNT>BASE DE CONTINGENCIAS COMUNES</DescripcionLRNT>
  <ImporteLRNT>109075</ImporteLRNT>
</LineaRNT>
<LineaRNT>
  <NafLRNT>777777777777</NafLRNT>
  <IpfLRNT>
    <Tipolpf>1</Tipolpf>
    <Numerolpf>777777777G</Numerolpf>
  </IpfLRNT>
  <CafLRNT>ZUVEJ</CafLRNT>
  <FechaDesdeLRNT>
    <Dia>01</Dia>
    <Mes>04</Mes>
    <Anho>2013</Anho>
  </FechaDesdeLRNT>
  <FechaHastaLRNT>
    <Dia>15</Dia>
```



```
<Mes>04</Mes>
<Anho>2013</Anho>
</FechaHastaLRNT>
<DiasCotizadosLRNT>15</DiasCotizadosLRNT>
<DescripcionLRNT>BASE DE ACCIDENTES DE TRABAJO</DescripcionLRNT>
<ImporteLRNT>109075</ImporteLRNT>
</LineaRNT>
<LineaRNT>
  <NafLRNT>888888888888</NafLRNT>
  <lpfLRNT>
    <Tipolpf>1</Tipolpf>
    <Numerolpf>8888888888H</Numerolpf>
  </lpfLRNT>
  <CafLRNT>GHELA</CafLRNT>
  <FechaDesdeLRNT>
    <Dia>01</Dia>
    <Mes>04</Mes>
    <Anho>2013</Anho>
  </FechaDesdeLRNT>
  <FechaHastaLRNT>
    <Dia>30</Dia>
    <Mes>04</Mes>
    <Anho>2013</Anho>
  </FechaHastaLRNT>
  <DiasCotizadosLRNT>30</DiasCotizadosLRNT>
  <DescripcionLRNT>BASE DE CONTINGENCIAS COMUNES</DescripcionLRNT>
  <ImporteLRNT>143158</ImporteLRNT>
</LineaRNT>
<LineaRNT>
  <NafLRNT>888888888888</NafLRNT>
  <lpfLRNT>
    <Tipolpf>1</Tipolpf>
    <Numerolpf>08888888888H</Numerolpf>
  </lpfLRNT>
  <CafLRNT>GHELA</CafLRNT>
  <FechaDesdeLRNT>
    <Dia>01</Dia>
    <Mes>04</Mes>
    <Anho>2013</Anho>
  </FechaDesdeLRNT>
  <FechaHastaLRNT>
    <Dia>30</Dia>
    <Mes>04</Mes>
    <Anho>2013</Anho>
  </FechaHastaLRNT>
  <DiasCotizadosLRNT>30</DiasCotizadosLRNT>
  <DescripcionLRNT>BASE DE ACCIDENTES DE TRABAJO</DescripcionLRNT>
  <ImporteLRNT>143158</ImporteLRNT>
</LineaRNT>
<LineaRNT>
  <NafLRNT>999999999999</NafLRNT>
  <lpfLRNT>
    <Tipolpf>1</Tipolpf>
    <Numerolpf>9999999999I</Numerolpf>
  </lpfLRNT>
  <CafLRNT>TABEE</CafLRNT>
  <FechaDesdeLRNT>
    <Dia>01</Dia>
```



```
<Mes>04</Mes>
<Anho>2013</Anho>
</FechaDesdeLRNT>
<FechaHastaLRNT>
  <Dia>30</Dia>
  <Mes>04</Mes>
  <Anho>2013</Anho>
</FechaHastaLRNT>
<DiasCotizadosLRNT>30</DiasCotizadosLRNT>
<DescripcionLRNT>BASE DE CONTINGENCIAS COMUNES</DescripcionLRNT>
<ImporteLRNT>143493</ImporteLRNT>
</LineaRNT>
<LineaRNT>
  <NafLRNT>999999999999</NafLRNT>
  <IpfLRNT>
    <Tipolpf>1</Tipolpf>
    <Numerolpf>9999999991</Numerolpf>
  </IpfLRNT>
  <CafLRNT>TABEE</CafLRNT>
  <FechaDesdeLRNT>
    <Dia>01</Dia>
    <Mes>04</Mes>
    <Anho>2013</Anho>
  </FechaDesdeLRNT>
  <FechaHastaLRNT>
    <Dia>30</Dia>
    <Mes>04</Mes>
    <Anho>2013</Anho>
  </FechaHastaLRNT>
  <DiasCotizadosLRNT>30</DiasCotizadosLRNT>
  <DescripcionLRNT>BASE DE ACCIDENTES DE TRABAJO</DescripcionLRNT>
  <ImporteLRNT>143493</ImporteLRNT>
</LineaRNT>
<LineaRNT>
  <NafLRNT>11111111112</NafLRNT>
  <IpfLRNT>
    <Tipolpf>1</Tipolpf>
    <Numerolpf>111111112J</Numerolpf>
  </IpfLRNT>
  <CafLRNT>RORUS</CafLRNT>
  <FechaDesdeLRNT>
    <Dia>01</Dia>
    <Mes>04</Mes>
    <Anho>2013</Anho>
  </FechaDesdeLRNT>
  <FechaHastaLRNT>
    <Dia>30</Dia>
    <Mes>04</Mes>
    <Anho>2013</Anho>
  </FechaHastaLRNT>
  <DiasCotizadosLRNT>30</DiasCotizadosLRNT>
  <DescripcionLRNT>BASE DE CONTINGENCIAS COMUNES</DescripcionLRNT>
  <ImporteLRNT>141625</ImporteLRNT>
</LineaRNT>
<LineaRNT>
  <NafLRNT>11111111112</NafLRNT>
  <IpfLRNT>
    <Tipolpf>1</Tipolpf>
```



```
<Numerolpf>111111112J</Numerolpf>
</lpfLRNT>
<CafLRNT>RORUS</CafLRNT>
<FechaDesdeLRNT>
  <Dia>01</Dia>
  <Mes>04</Mes>
  <Anho>2013</Anho>
</FechaDesdeLRNT>
<FechaHastaLRNT>
  <Dia>30</Dia>
  <Mes>04</Mes>
  <Anho>2013</Anho>
</FechaHastaLRNT>
<DiasCotizadosLRNT>30</DiasCotizadosLRNT>
<DescripcionLRNT>BASE DE ACCIDENTES DE TRABAJO</DescripcionLRNT>
<ImporteLRNT>141625</ImporteLRNT>
</LineaRNT>
<LineaRNT>
  <NafLRNT>2222222221</NafLRNT>
  <lpfLRNT>
    <Tipolpf>1</Tipolpf>
    <Numerolpf>22222221K</Numerolpf>
  </lpfLRNT>
  <CafLRNT>CACAJ</CafLRNT>
  <FechaDesdeLRNT>
    <Dia>01</Dia>
    <Mes>04</Mes>
    <Anho>2013</Anho>
  </FechaDesdeLRNT>
  <FechaHastaLRNT>
    <Dia>30</Dia>
    <Mes>04</Mes>
    <Anho>2013</Anho>
  </FechaHastaLRNT>
  <DiasCotizadosLRNT>30</DiasCotizadosLRNT>
  <DescripcionLRNT>BASE DE CONTINGENCIAS COMUNES</DescripcionLRNT>
  <ImporteLRNT>130214</ImporteLRNT>
</LineaRNT>
<LineaRNT>
  <NafLRNT>2222222221</NafLRNT>
  <lpfLRNT>
    <Tipolpf>1</Tipolpf>
    <Numerolpf>22222221K</Numerolpf>
  </lpfLRNT>
  <CafLRNT>CACAJ</CafLRNT>
  <FechaDesdeLRNT>
    <Dia>01</Dia>
    <Mes>04</Mes>
    <Anho>2013</Anho>
  </FechaDesdeLRNT>
  <FechaHastaLRNT>
    <Dia>30</Dia>
    <Mes>04</Mes>
    <Anho>2013</Anho>
  </FechaHastaLRNT>
  <DiasCotizadosLRNT>30</DiasCotizadosLRNT>
  <DescripcionLRNT>BASE DE ACCIDENTES DE TRABAJO</DescripcionLRNT>
  <ImporteLRNT>130214</ImporteLRNT>
```



```
</LineaRNT>
</DatosCuerpoRNT>
<DatosPieRNT>
  <DatosPieInformeRNT>
    <LineaPieIRNT>
      <TipoLineaPieIRNT>B</TipoLineaPieIRNT>
      <DescripcionSumaIRNT>BASE DE CONTINGENCIAS
COMUNES</DescripcionSumaIRNT>
      <ImporteSumaIRNT>1160448</ImporteSumaIRNT>
    </LineaPieIRNT>
  </DatosPieInformeRNT>
  <DatosPiePaginaRNT>
    <Autorizado>12345678</Autorizado>
    <FechaAutorizacionPieRNT>
      <Dia>17</Dia>
      <Mes>07</Mes>
      <Anho>2009</Anho>
    </FechaAutorizacionPieRNT>
    <TitularAutorizacionPieRNT>GALERIA COMERCIAL EL CORTE
ALCALAINO</TitularAutorizacionPieRNT>
    <CodificacionesInformaticas>
      <ReferenciaCI>RDT12345678901</ReferenciaCI>
      <FechaCI>
        <Dia>05</Dia>
        <Mes>05</Mes>
        <Anho>2013</Anho>
      </FechaCI>
      <HoraCI>123344</HoraCI>
      <HuellaCI>NOVALIDO</HuellaCI>
    </CodificacionesInformaticas>
  </DatosPiePaginaRNT>
</DatosPieRNT>
</Liquidacion>
</RelacionNominalTrabajadores>
```

## Ejemplo 2

### Fichero de Relación Nominal de Trabajadores (Consolidado)

P10-RNT.xml

```
<?xml version="1.0" encoding="ISO-8859-1"?>
<RelacionNominalTrabajadores xmlns:xsi="http://www.w3.org/2001/XMLSchema-instance"
xmlns="http://www.seg-social.es/creta/esquemas/V100/RelacionNominalTrabajadores"
xsi:schemaLocation="http://www.seg-social.es/creta/esquemas/V100/RelacionNominalTrabajadores
RNT.xsd">
  <Autorizado>12345678</Autorizado>
  <Liquidacion>
    <Ccc>
      <Regimen>0111</Regimen>
      <Provincia>28</Provincia>
      <Numero>170951274</Numero>
    </Ccc>
    <PeriodoDesde>
      <Mes>04</Mes>
      <Anho>2013</Anho>
    </PeriodoDesde>
    <PeriodoHasta>
      <Mes>04</Mes>
      <Anho>2013</Anho>
    </PeriodoHasta>
    <Tipo>L00</Tipo>
    <Estado>C</Estado>
    <FechaHoraRecaudacion>
      <FechaRecaudacion>
        <Dia>20</Dia>
        <Mes>05</Mes>
        <Anho>2013</Anho>
      </FechaRecaudacion>
      <HoraRecaudacion>152514</HoraRecaudacion>
    </FechaHoraRecaudacion>
    <DatosCabeceraRNT>
      <DatosEnvio>
        <Autorizado>12345678</Autorizado>
        <Envio>1335123456</Envio>
      </DatosEnvio>
      <DatosLiquidacion>
        <Ccc>
          <Regimen>0111</Regimen>
          <Provincia>28</Provincia>
          <Numero>170951274</Numero>
        </Ccc>
        <PeriodoDesde>
          <Mes>04</Mes>
          <Anho>2013</Anho>
        </PeriodoDesde>
        <PeriodoHasta>
          <Mes>04</Mes>
          <Anho>2013</Anho>
        </PeriodoHasta>
      </DatosLiquidacion>
    </DatosCabeceraRNT>
  </Liquidacion>
</RelacionNominalTrabajadores>
```





```
<DescripcionTipoLiquidacion>L00 - Liquidacion normal</DescripcionTipoLiquidacion>
<RazonSocial>GALERIA COMERCIAL EL CORTE ALCALAINO</RazonSocial>
<Empresario>
  <Tipolpf>9</Tipolpf>
  <Numerolpf>0A99999999</Numerolpf>
</Empresario>
<EntidadAtEp>099 MUTUA DE ACCIDENTES DE TRABAJO</EntidadAtEp>
<NumeroTrabajadores>8</NumeroTrabajadores>
<NumeroLiquidacion>28201312345678912</NumeroLiquidacion>
<AlcanceCalculo>Total</AlcanceCalculo>
</DatosLiquidacion>
</DatosCabeceraRNT>
<DatosCuerpoRNT>
  <LineaRNT>
    <NafLRNT>444444444444</NafLRNT>
    <IpfLRNT>
      <Tipolpf>1</Tipolpf>
      <Numerolpf>4444444444D</Numerolpf>
    </IpfLRNT>
    <CafLRNT>CAGAA</CafLRNT>
    <FechaDesdeLRNT>
      <Dia>01</Dia>
      <Mes>04</Mes>
      <Anho>2013</Anho>
    </FechaDesdeLRNT>
    <FechaHastaLRNT>
      <Dia>30</Dia>
      <Mes>04</Mes>
      <Anho>2013</Anho>
    </FechaHastaLRNT>
    <DiasCotizadosLRNT>30</DiasCotizadosLRNT>
    <DescripcionLRNT>BASE DE CONTINGENCIAS COMUNES</DescripcionLRNT>
    <ImporteLRNT>211586</ImporteLRNT>
  </LineaRNT>
  <LineaRNT>
    <NafLRNT>444444444444</NafLRNT>
    <IpfLRNT>
      <Tipolpf>1</Tipolpf>
      <Numerolpf>4444444444D</Numerolpf>
    </IpfLRNT>
    <CafLRNT>CAGAA</CafLRNT>
    <FechaDesdeLRNT>
      <Dia>01</Dia>
      <Mes>04</Mes>
      <Anho>2013</Anho>
    </FechaDesdeLRNT>
    <FechaHastaLRNT>
      <Dia>30</Dia>
      <Mes>04</Mes>
      <Anho>2013</Anho>
    </FechaHastaLRNT>
    <DiasCotizadosLRNT>30</DiasCotizadosLRNT>
    <DescripcionLRNT>BASE DE ACCIDENTES DE TRABAJO</DescripcionLRNT>
    <ImporteLRNT>211586</ImporteLRNT>
  </LineaRNT>
  <LineaRNT>
    <NafLRNT>555555555555</NafLRNT>
    <IpfLRNT>
```



```
<Tipolpf>1</Tipolpf>
<Numerolpf>55555555E</Numerolpf>
</lpfLRNT>
<CafLRNT>CAGAT</CafLRNT>
<FechaDesdeLRNT>
  <Dia>01</Dia>
  <Mes>04</Mes>
  <Anho>2013</Anho>
</FechaDesdeLRNT>
<FechaHastaLRNT>
  <Dia>30</Dia>
  <Mes>04</Mes>
  <Anho>2013</Anho>
</FechaHastaLRNT>
<DiasCotizadosLRNT>30</DiasCotizadosLRNT>
<DescripcionLRNT>BASE DE CONTINGENCIAS COMUNES</DescripcionLRNT>
<ImporteLRNT>112425</ImporteLRNT>
</LineaRNT>
<LineaRNT>
  <NafLRNT>555555555555</NafLRNT>
  <lpfLRNT>
    <Tipolpf>1</Tipolpf>
    <Numerolpf>55555555E</Numerolpf>
  </lpfLRNT>
  <CafLRNT>CAGAT</CafLRNT>
  <FechaDesdeLRNT>
    <Dia>01</Dia>
    <Mes>04</Mes>
    <Anho>2013</Anho>
  </FechaDesdeLRNT>
  <FechaHastaLRNT>
    <Dia>30</Dia>
    <Mes>04</Mes>
    <Anho>2013</Anho>
  </FechaHastaLRNT>
  <DiasCotizadosLRNT>30</DiasCotizadosLRNT>
  <DescripcionLRNT>BASE DE ACCIDENTES DE TRABAJO</DescripcionLRNT>
  <ImporteLRNT>112425</ImporteLRNT>
</LineaRNT>
<LineaRNT>
  <NafLRNT>666666666666</NafLRNT>
  <lpfLRNT>
    <Tipolpf>1</Tipolpf>
    <Numerolpf>66666666F</Numerolpf>
  </lpfLRNT>
  <CafLRNT>ROMOF</CafLRNT>
  <FechaDesdeLRNT>
    <Dia>01</Dia>
    <Mes>04</Mes>
    <Anho>2013</Anho>
  </FechaDesdeLRNT>
  <FechaHastaLRNT>
    <Dia>30</Dia>
    <Mes>04</Mes>
    <Anho>2013</Anho>
  </FechaHastaLRNT>
  <DiasCotizadosLRNT>30</DiasCotizadosLRNT>
  <DescripcionLRNT>BASE DE CONTINGENCIAS COMUNES</DescripcionLRNT>
```



```
<ImporteLRNT>168872</ImporteLRNT>
</LineaRNT>
<LineaRNT>
  <NafLRNT>666666666666</NafLRNT>
  <IpfLRNT>
    <Tipolpf>1</Tipolpf>
    <Numerolpf>666666666F</Numerolpf>
  </IpfLRNT>
  <CafLRNT>ROMOF</CafLRNT>
  <FechaDesdeLRNT>
    <Dia>01</Dia>
    <Mes>04</Mes>
    <Anho>2013</Anho>
  </FechaDesdeLRNT>
  <FechaHastaLRNT>
    <Dia>30</Dia>
    <Mes>04</Mes>
    <Anho>2013</Anho>
  </FechaHastaLRNT>
  <DiasCotizadosLRNT>30</DiasCotizadosLRNT>
  <DescripcionLRNT>BASE DE ACCIDENTES DE TRABAJO</DescripcionLRNT>
  <ImporteLRNT>168872</ImporteLRNT>
</LineaRNT>
<LineaRNT>
  <NafLRNT>777777777777</NafLRNT>
  <IpfLRNT>
    <Tipolpf>1</Tipolpf>
    <Numerolpf>777777777G</Numerolpf>
  </IpfLRNT>
  <CafLRNT>ZUVEJ</CafLRNT>
  <FechaDesdeLRNT>
    <Dia>01</Dia>
    <Mes>04</Mes>
    <Anho>2013</Anho>
  </FechaDesdeLRNT>
  <FechaHastaLRNT>
    <Dia>15</Dia>
    <Mes>04</Mes>
    <Anho>2013</Anho>
  </FechaHastaLRNT>
  <DiasCotizadosLRNT>15</DiasCotizadosLRNT>
  <DescripcionLRNT>BASE DE CONTINGENCIAS COMUNES</DescripcionLRNT>
  <ImporteLRNT>109075</ImporteLRNT>
</LineaRNT>
<LineaRNT>
  <NafLRNT>777777777777</NafLRNT>
  <IpfLRNT>
    <Tipolpf>1</Tipolpf>
    <Numerolpf>0777777777G</Numerolpf>
  </IpfLRNT>
  <CafLRNT>ZUVEJ</CafLRNT>
  <FechaDesdeLRNT>
    <Dia>01</Dia>
    <Mes>04</Mes>
    <Anho>2013</Anho>
  </FechaDesdeLRNT>
  <FechaHastaLRNT>
    <Dia>15</Dia>
```



```
<Mes>04</Mes>
<Anho>2013</Anho>
</FechaHastaLRNT>
<DiasCotizadosLRNT>15</DiasCotizadosLRNT>
<DescripcionLRNT>BASE DE ACCIDENTES DE TRABAJO</DescripcionLRNT>
<ImporteLRNT>109075</ImporteLRNT>
</LineaRNT>
<LineaRNT>
  <NafLRNT>888888888888</NafLRNT>
  <lpfLRNT>
    <Tipolpf>1</Tipolpf>
    <Numerolpf>888888888H</Numerolpf>
  </lpfLRNT>
  <CafLRNT>GHELA</CafLRNT>
  <FechaDesdeLRNT>
    <Dia>01</Dia>
    <Mes>04</Mes>
    <Anho>2013</Anho>
  </FechaDesdeLRNT>
  <FechaHastaLRNT>
    <Dia>30</Dia>
    <Mes>04</Mes>
    <Anho>2013</Anho>
  </FechaHastaLRNT>
  <DiasCotizadosLRNT>30</DiasCotizadosLRNT>
  <DescripcionLRNT>BASE DE CONTINGENCIAS COMUNES</DescripcionLRNT>
  <ImporteLRNT>143158</ImporteLRNT>
</LineaRNT>
<LineaRNT>
  <NafLRNT>888888888888</NafLRNT>
  <lpfLRNT>
    <Tipolpf>1</Tipolpf>
    <Numerolpf>888888888H</Numerolpf>
  </lpfLRNT>
  <CafLRNT>GHELA</CafLRNT>
  <FechaDesdeLRNT>
    <Dia>01</Dia>
    <Mes>04</Mes>
    <Anho>2013</Anho>
  </FechaDesdeLRNT>
  <FechaHastaLRNT>
    <Dia>30</Dia>
    <Mes>04</Mes>
    <Anho>2013</Anho>
  </FechaHastaLRNT>
  <DiasCotizadosLRNT>30</DiasCotizadosLRNT>
  <DescripcionLRNT>BASE DE ACCIDENTES DE TRABAJO</DescripcionLRNT>
  <ImporteLRNT>143158</ImporteLRNT>
</LineaRNT>
<LineaRNT>
  <NafLRNT>999999999999</NafLRNT>
  <lpfLRNT>
    <Tipolpf>1</Tipolpf>
    <Numerolpf>999999999I</Numerolpf>
  </lpfLRNT>
  <CafLRNT>TABEE</CafLRNT>
  <FechaDesdeLRNT>
    <Dia>01</Dia>
```



```
<Mes>04</Mes>
<Anho>2013</Anho>
</FechaDesdeLRNT>
<FechaHastaLRNT>
  <Dia>30</Dia>
  <Mes>04</Mes>
  <Anho>2013</Anho>
</FechaHastaLRNT>
<DiasCotizadosLRNT>30</DiasCotizadosLRNT>
<DescripcionLRNT>BASE DE CONTINGENCIAS COMUNES</DescripcionLRNT>
<ImporteLRNT>143493</ImporteLRNT>
</LineaRNT>
<LineaRNT>
  <NafLRNT>99999999999</NafLRNT>
  <IpfLRNT>
    <Tipolpf>1</Tipolpf>
    <Numerolpf>09999999991</Numerolpf>
  </IpfLRNT>
  <CafLRNT>TABEE</CafLRNT>
  <FechaDesdeLRNT>
    <Dia>01</Dia>
    <Mes>04</Mes>
    <Anho>2013</Anho>
  </FechaDesdeLRNT>
  <FechaHastaLRNT>
    <Dia>30</Dia>
    <Mes>04</Mes>
    <Anho>2013</Anho>
  </FechaHastaLRNT>
  <DiasCotizadosLRNT>30</DiasCotizadosLRNT>
  <DescripcionLRNT>BASE DE ACCIDENTES DE TRABAJO</DescripcionLRNT>
  <ImporteLRNT>143493</ImporteLRNT>
</LineaRNT>
<LineaRNT>
  <NafLRNT>11111111112</NafLRNT>
  <IpfLRNT>
    <Tipolpf>1</Tipolpf>
    <Numerolpf>111111112J</Numerolpf>
  </IpfLRNT>
  <CafLRNT>RORUS</CafLRNT>
  <FechaDesdeLRNT>
    <Dia>01</Dia>
    <Mes>04</Mes>
    <Anho>2013</Anho>
  </FechaDesdeLRNT>
  <FechaHastaLRNT>
    <Dia>30</Dia>
    <Mes>04</Mes>
    <Anho>2013</Anho>
  </FechaHastaLRNT>
  <DiasCotizadosLRNT>30</DiasCotizadosLRNT>
  <DescripcionLRNT>BASE DE CONTINGENCIAS COMUNES</DescripcionLRNT>
  <ImporteLRNT>141625</ImporteLRNT>
</LineaRNT>
<LineaRNT>
  <NafLRNT>11111111112</NafLRNT>
  <IpfLRNT>
    <Tipolpf>1</Tipolpf>
```



```
<Numerolpf>111111112J</Numerolpf>
</IpfLRNT>
<CafLRNT>RORUS</CafLRNT>
<FechaDesdeLRNT>
  <Dia>01</Dia>
  <Mes>04</Mes>
  <Anho>2013</Anho>
</FechaDesdeLRNT>
<FechaHastaLRNT>
  <Dia>30</Dia>
  <Mes>04</Mes>
  <Anho>2013</Anho>
</FechaHastaLRNT>
<DiasCotizadosLRNT>30</DiasCotizadosLRNT>
<DescripcionLRNT>BASE DE ACCIDENTES DE TRABAJO</DescripcionLRNT>
<ImporteLRNT>141625</ImporteLRNT>
</LineaRNT>
<LineaRNT>
  <NafLRNT>2222222221</NafLRNT>
  <IpfLRNT>
    <Tipolpf>1</Tipolpf>
    <Numerolpf>22222221K</Numerolpf>
  </IpfLRNT>
  <CafLRNT>CACAJ</CafLRNT>
  <FechaDesdeLRNT>
    <Dia>01</Dia>
    <Mes>04</Mes>
    <Anho>2013</Anho>
  </FechaDesdeLRNT>
  <FechaHastaLRNT>
    <Dia>30</Dia>
    <Mes>04</Mes>
    <Anho>2013</Anho>
  </FechaHastaLRNT>
  <DiasCotizadosLRNT>30</DiasCotizadosLRNT>
  <DescripcionLRNT>BASE DE CONTINGENCIAS COMUNES</DescripcionLRNT>
  <ImporteLRNT>130214</ImporteLRNT>
</LineaRNT>
<LineaRNT>
  <NafLRNT>2222222221</NafLRNT>
  <IpfLRNT>
    <Tipolpf>1</Tipolpf>
    <Numerolpf>22222221K</Numerolpf>
  </IpfLRNT>
  <CafLRNT>CACAJ</CafLRNT>
  <FechaDesdeLRNT>
    <Dia>01</Dia>
    <Mes>04</Mes>
    <Anho>2013</Anho>
  </FechaDesdeLRNT>
  <FechaHastaLRNT>
    <Dia>30</Dia>
    <Mes>04</Mes>
    <Anho>2013</Anho>
  </FechaHastaLRNT>
  <DiasCotizadosLRNT>30</DiasCotizadosLRNT>
  <DescripcionLRNT>BASE DE ACCIDENTES DE TRABAJO</DescripcionLRNT>
  <ImporteLRNT>130214</ImporteLRNT>
```



```
</LineaRNT>
</DatosCuerpoRNT>
<DatosPieRNT>
  <DatosPieInformeRNT>
    <LineaPieIRNT>
      <TipoLineaPieIRNT>B</TipoLineaPieIRNT>
      <DescripcionSumaIRNT>BASE DE CONTINGENCIAS
COMUNES</DescripcionSumaIRNT>
      <ImporteSumaIRNT>1160448</ImporteSumaIRNT>
    </LineaPieIRNT>
  </DatosPieInformeRNT>
  <DatosPiePaginaRNT>
    <Autorizado>12345678</Autorizado>
    <FechaAutorizacionPieRNT>
      <Dia>17</Dia>
      <Mes>07</Mes>
      <Anho>2009</Anho>
    </FechaAutorizacionPieRNT>
    <TitularAutorizacionPieRNT>GALERIA COMERCIAL EL CORTE
ALCALAINO</TitularAutorizacionPieRNT>
    <CodificacionesInformaticas>
      <ReferenciaCI>RDT12345678901</ReferenciaCI>
      <FechaCI>
        <Dia>05</Dia>
        <Mes>05</Mes>
        <Anho>2013</Anho>
      </FechaCI>
      <HoraCI>123344</HoraCI>
      <HuellaCI>POD2Y3T3</HuellaCI>
    </CodificacionesInformaticas>
  </DatosPiePaginaRNT>
</DatosPieRNT>
</Liquidacion>
</RelacionNominalTrabajadores>
```