



# SLD: Fichero Resolución Datos Bancarios.

Manual de Usuario.



<b>SLD: Fichero Resolución Datos Bancarios</b> .....	<b>1</b>
<b>Tipo de Datos “Resolución Datos Bancarios”</b> .....	<b>4</b>
Nivel 0 - Nodo ResolucionDatosBancarios .....	8
Nivel 1 - Nodo Autorizado .....	9
Nivel 2 - Nodo ReferenciaExterna .....	10
Nivel 3 - Nodo TipoResolucion .....	11
Nivel 4 - Nodo TituloCabecera .....	12
Nivel 4.1 - Nodo Linea .....	12
Nivel 5 - Nodo TipoMovimiento .....	13
Nivel 6 - Nodo DescripcionTipoMovimiento .....	13
Nivel 7 - Nodo TextoCabecera .....	14
Nivel 8 - Nodo FechaModificacion .....	14
Nivel 9 - Nodo Ccc .....	15
Nivel 10 - Nodo RazonSocial .....	15
Nivel 11 - Nodo DatosBancariosAnterioresSaldoAcreedor .....	16
Nivel 11.1 - Nodo DatosBancarios .....	16
Nivel 11.1.1 - Nodo IBAN .....	17
Nivel 11.1.2 - Nodo Titular .....	17
Nivel 11.1.2.1 – Nodo IpfTitular .....	18
Nivel 11.1.2.2 – Nodo NombreTitular .....	18
Nivel 12 - Nodo DatosBancariosActualesSaldoAcreedor .....	19
Nivel 12.1 - Nodo DatosBancarios .....	19
Nivel 12.2 - Nodo PeriodoEfectoSaldoAcreedor .....	20
Nivel 13 - Nodo DatosBancariosAnterioresCargoCuenta .....	20
Nivel 13.1 - Nodo DatosBancarios .....	21
Nivel 13.2 - Nodo RefOrdenDomiciliacion .....	21
Nivel 13.2.1 - Nodo CodigoMandato .....	22
Nivel 13.2.2 - Nodo TipoPago .....	22
Nivel 13.2.3 - Nodo FechaSolicitud .....	23
Nivel 14 - Nodo DatosBancariosActualesCargoCuenta .....	23
Nivel 14.1 - Nodo DatosBancarios .....	24
Nivel 14.2 - Nodo RefOrdenDomiciliacion .....	24
Nivel 14.3 - Nodo PeriodoEfectoCargoCuenta .....	25
Nivel 15 - Nodo TextoPie .....	25
Nivel 16 - Nodo CodificacionesInformaticas .....	26
Nivel 16.1 - Nodo ReferenciaCI .....	27
Nivel 16.2 - Nodo FechaCI .....	27



Nivel 16.3 - Nodo HoraCI .....	28
Nivel 16.4 - Nodo HuellaCI .....	28
<b>Tipo Ipf .....</b>	<b>29</b>
Elemento Tipolpf .....	29
Elemento Numerolpf .....	30
<b>Tipo CtaCot .....</b>	<b>31</b>
Elemento Regimen .....	31
Elemento Provincia .....	32
Elemento Numero .....	32
<b>Tipo Fecha .....</b>	<b>33</b>
Elemento Anho .....	33
Elemento Mes .....	34
Elemento Dia .....	35
<b>Tipo Periodo .....</b>	<b>36</b>
<b>Ejemplo1 .....</b>	<b>37</b>
Ficheros de Resolución de datos bancarios generados como respuesta al fichero de Comunicación de datos bancarios con Referencia Externa CODABA01, enviado a la TGSS el día 13 del mes en curso .....	37
<b>Ejemplo 2 .....</b>	<b>44</b>
Ficheros de Resolución de datos bancarios generados como respuesta al fichero de Comunicación de datos bancarios con Referencia Externa CODABA02, enviado a la TGSS el día 23 del mes en curso .....	44



## **Tipo de Datos “ResoluciónDatosBancarios”**

Este tipo de fichero será el que utilice la TGSS para informar a los usuarios de las Resoluciones de domiciliación en cuenta generadas como consecuencia del tratamiento del fichero de Comunicación de datos bancarios.

Se generará un fichero de tipo “ResolucionDatosBancarios” por cada Acción de Datos Bancarios informada en el fichero Comunicación de Datos Bancarios que se procese correctamente.

A continuación, se detalla dicho esquema mostrándose específicamente el tipo de datos “ResolucionDatosBancarios”.



Ilustración 1: Tipo de Dato Resolución Datos Bancarios



Ilustraciones 2, 3, 4 y 5: Tipo de Dato Resolución Datos Bancarios (continuación)

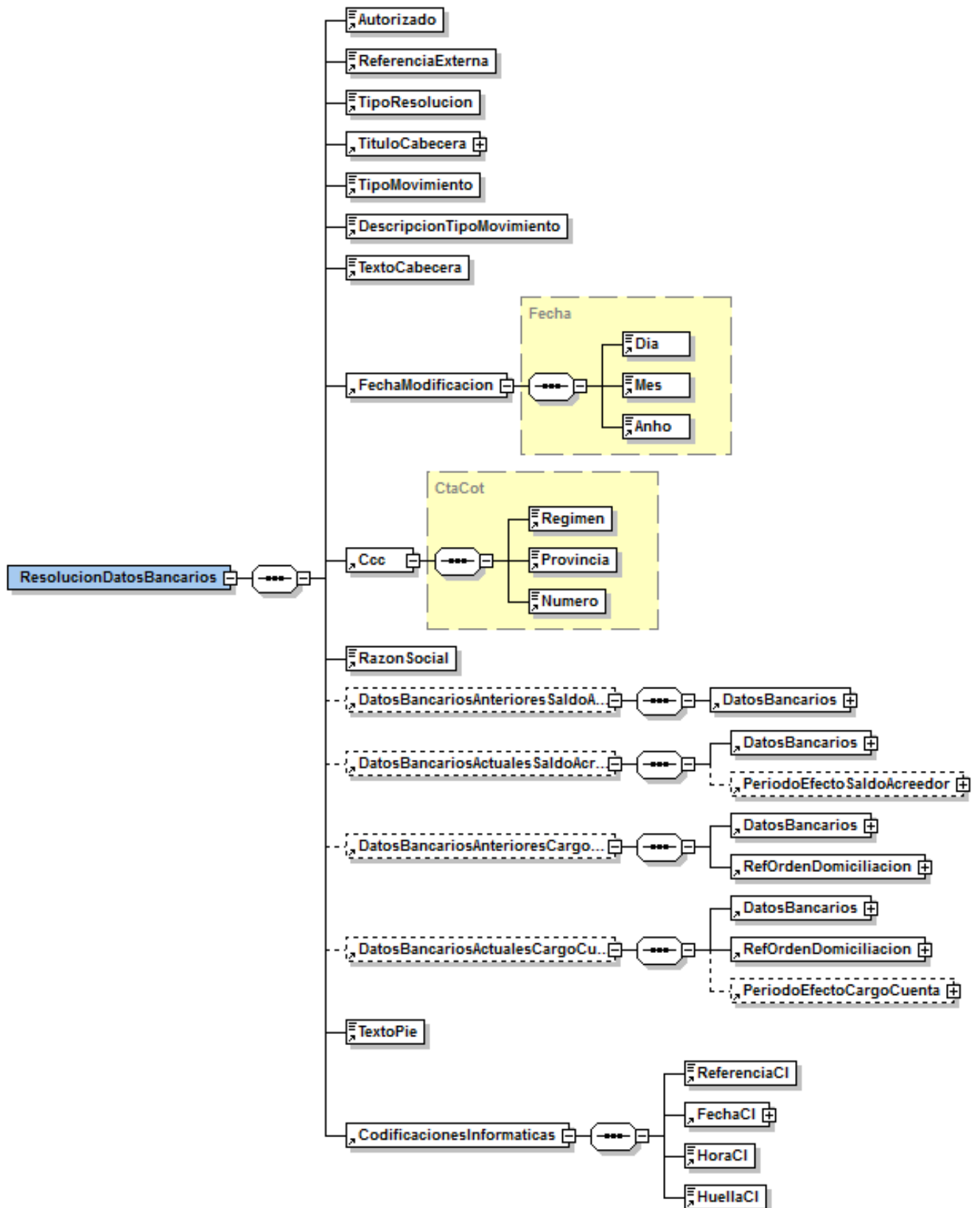
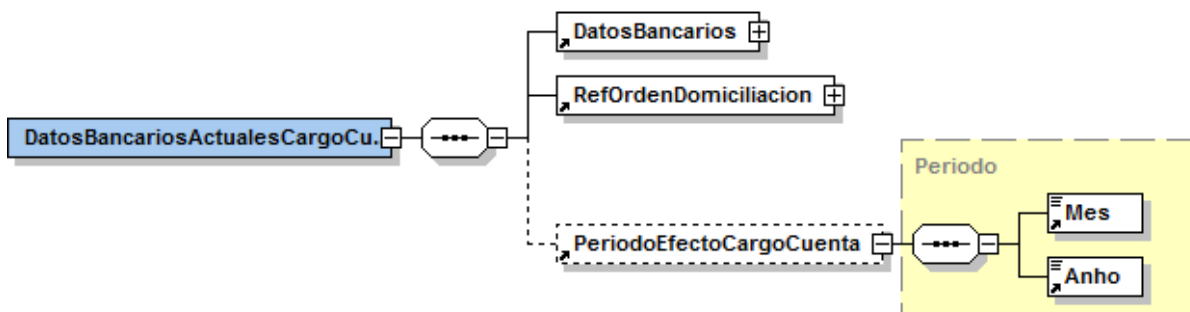
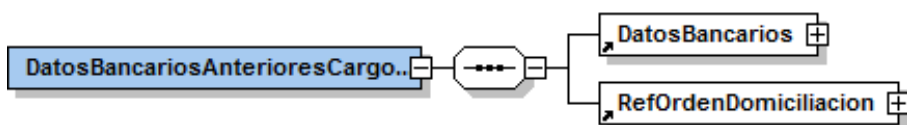
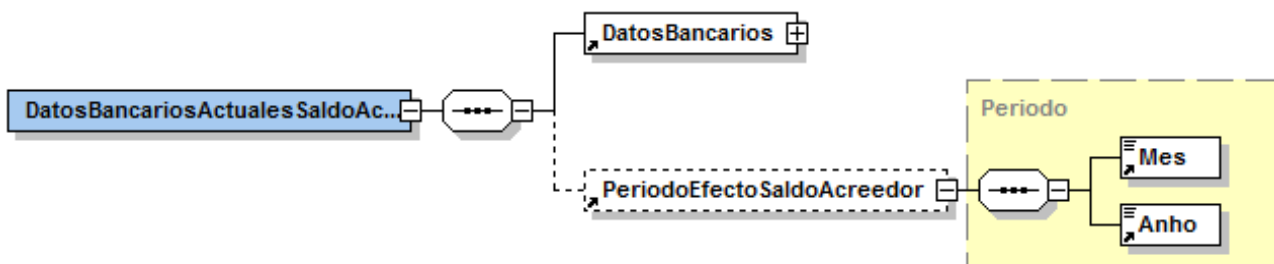
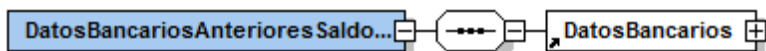
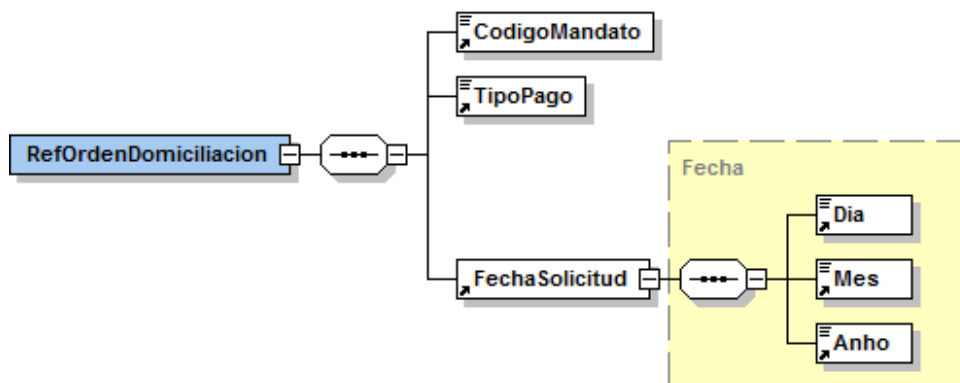
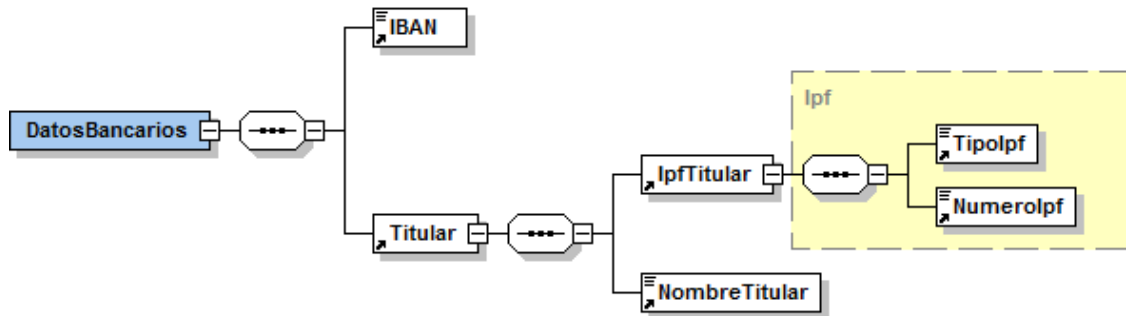

Ilustraciones 6 y 7: Tipo de Dato Resolución Datos Bancarios (continuación)

A continuación, se detallan los elementos que lo componen, indicando para cada uno de ellos su obligatoriedad, tipo y significado. Debido a lo extenso del mismo se realizará el detalle por partes.

### Nivel 0 - Nodo ResolucionDatosBancarios

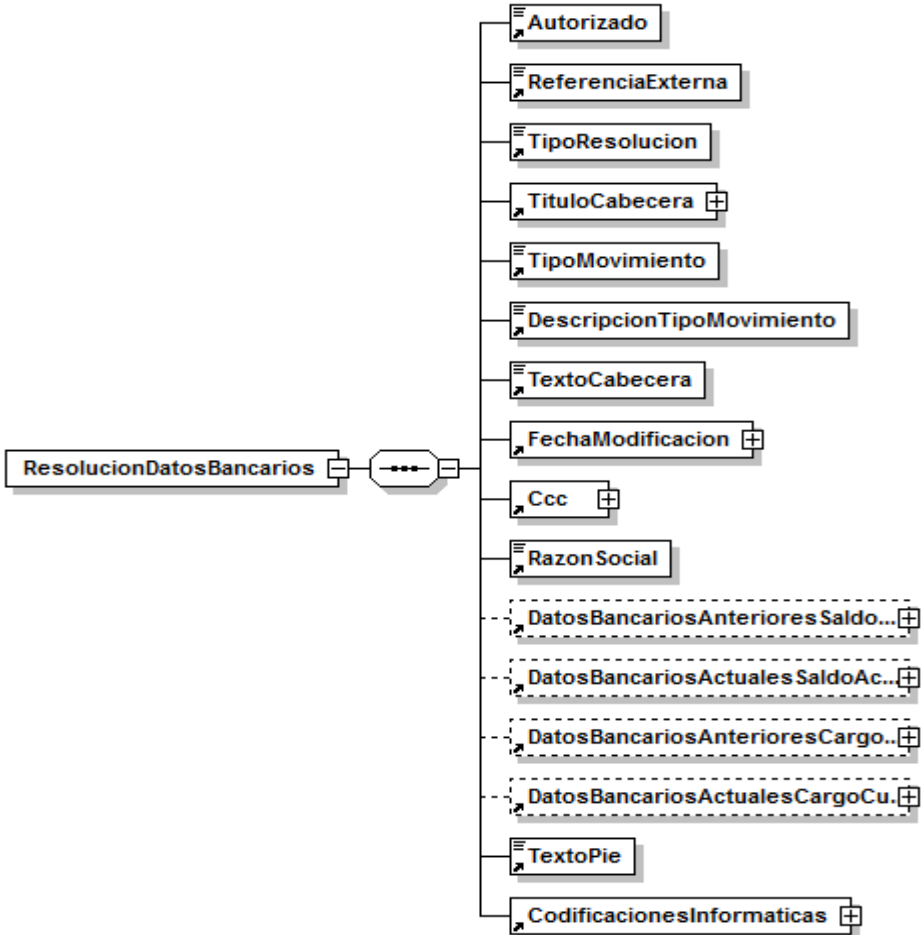
<p>Diagrama</p>	
<p>Namespace</p>	<p>http://www.seg-social.es/creta/esquemas/V100/ResolucionDatosBancarios</p>
<p>Descripción</p>	<p>Grupo de datos relativos a la Resolucion de Datos Bancarios generada por cada Acción de Datos Bancarios informada en el fichero Comunicación de Datos Bancarios, que se procese correctamente.</p>
<p>Obligatorio</p>	<p>Sí</p>
<p>Propiedades</p>	<p>Content complex</p>
<p>Hijos</p>	<p>Autorizado ReferenciaExterna TipoResolucion TituloCabecera TipoMovimiento DescripcionTipoMovimiento TextoCabecera FechaModificacion Ccc RazonSocial DatosBancariosAnterioresSaldoAcree... DatosBancariosActualesSaldoAcree... DatosBancariosAnterioresCargoCu... DatosBancariosActualesCargoCu... TextoPie CodificacionesInformaticas</p>
<p>Fuente</p>	<pre>&lt;xs:element name="ResolucionDatosBancarios"&gt;   &lt;xs:complexType&gt;     &lt;xs:sequence&gt;</pre>



	<pre> &lt;xs:element ref="Autorizado"/&gt; &lt;xs:element ref="ReferenciaExterna"/&gt; &lt;xs:element ref="TipoResolucion"/&gt; &lt;xs:element ref="TituloCabecera"/&gt; &lt;xs:element ref="TipoMovimiento"/&gt; &lt;xs:element ref="DescripcionTipoMovimiento"/&gt; &lt;xs:element ref="TextoCabecera"/&gt; &lt;xs:element ref="FechaModificacion"/&gt; &lt;xs:element ref="Ccc"/&gt; &lt;xs:element ref="RazonSocial"/&gt; &lt;xs:element ref="DatosBancariosAnterioresSaldoAcreedor" minOccurs="0"/&gt; &lt;xs:element ref="DatosBancariosActualesSaldoAcreedor" minOccurs="0"/&gt; &lt;xs:element ref="DatosBancariosAnterioresCargoCuenta" minOccurs="0"/&gt; &lt;xs:element ref="DatosBancariosActualesCargoCuenta" minOccurs="0"/&gt; &lt;xs:element ref="TextoPie"/&gt; &lt;xs:element ref="CodificacionesInformaticas"/&gt; &lt;/xs:sequence&gt; &lt;/xs:complexType&gt; &lt;/xs:element&gt; </pre>
--	---------------------------------------------------------------------------------------------------------------------------------------------------------------------------------------------------------------------------------------------------------------------------------------------------------------------------------------------------------------------------------------------------------------------------------------------------------------------------------------------------------------------------------------------------------------------------------------------------------------------------------------------------------------------------------------------------------------------------------------------------------------------------------------------------------------------------------------------------------------------------------------------------------------

### Nivel 1 - Nodo Autorizado

Diagrama	
Namespace	http://www.seg-social.es/creta/esquemas/V100/ResolucionDatosBancarios
Descripción	Número asignado por la Tesorería General de la Seguridad Social al conceder la autorización administrativa para la utilización del Sistema RED. Una por empresa, agrupación de empresarios, profesional colegiado o gestores que actúen en representación de varias empresas.
Obligatorio	Sí
Tipo	restriction of <b>xs:string</b>
Propiedades	Content simple
Usado por	element ResolucionDatosBancarios
Restricción	pattern \d\d\d\d\d\d\d\d
Fuente	<pre> &lt;xs:element name="Autorizado"&gt;   &lt;xs:simpleType&gt;     &lt;xs:restriction base="xs:string"&gt;       &lt;xs:pattern value="\d\d\d\d\d\d\d\d"/&gt;     &lt;/xs:restriction&gt;   &lt;/xs:simpleType&gt; &lt;/xs:element&gt; </pre>

## Nivel 2 - Nodo ReferenciaExterna

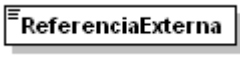
Diagrama	
Namespace	http://www.seg-social.es/creta/esquemas/V100/ResolucionDatosBancarios
Descripción	Identificador dado por el usuario al fichero. Se replicará en la respuesta generada tras su tratamiento.
Obligatorio	Sí
Tipo	restriction of <b>xs:string</b>
Propiedades	Content simple
Usado por	element ResolucionDatosBancarios
Restricción	minLength 1 maxLength 8
Fuente	<pre> &lt;xs:element name="ReferenciaExterna"&gt;   &lt;xs:simpleType&gt;     &lt;xs:restriction base="xs:string"&gt;       &lt;xs:minLength value="1"/&gt;       &lt;xs:maxLength value="8"/&gt;     &lt;/xs:restriction&gt;   &lt;/xs:simpleType&gt; &lt;/xs:element&gt; </pre>

### Nivel 3 - Nodo TipoResolucion

Diagrama	
Namespace	http://www.seg-social.es/creta/esquemas/V100/ResolucionDatosBancarios
Descripción	<p>Código numérico que identifica el tipo de resolución de datos bancarios, donde:</p> <ol style="list-style-type: none"> <li>1: Comunicación de datos bancarios para saldo acreedor y cargo en cuenta (procesados antes del día 20)</li> <li>2: Comunicación de datos bancarios para saldo acreedor y cargo en cuenta (procesados después del día 20)</li> <li>3: Comunicación de datos bancarios para saldo acreedor</li> <li>4: Comunicación de datos bancarios para cargo en cuenta (procesados antes del día 20)</li> <li>5: Comunicación de datos bancarios para cargo en cuenta (procesados después del día 20)</li> <li>6: Comunicación sobre la eliminación de datos bancarios para cargo en cuenta (procesados antes del día 20)</li> <li>7: Comunicación sobre la eliminación de datos bancarios para cargo en cuenta (procesados después del día 20)</li> </ol>
Obligatorio	Sí
Tipo	restriction of <b>xs:string</b>
Propiedades	Content simple
Usado por	element ResolucionDatosBancarios
Restricción	pattern \d
Fuente	<pre> &lt;xs:element name="TipoResolucion"&gt;   &lt;xs:simpleType&gt;     &lt;xs:restriction base="xs:string"&gt;       &lt;xs:pattern value="\d"/&gt;     &lt;/xs:restriction&gt;   &lt;/xs:simpleType&gt; &lt;/xs:element&gt; </pre>

## Nivel 4 - Nodo TituloCabecera

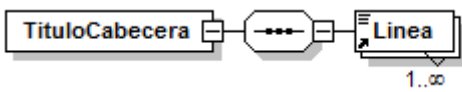
Diagrama	
Namespace	http://www.seg-social.es/creta/esquemas/V100/ResolucionDatosBancarios
Descripción	Datos asociados al título de la resolución.
Obligatorio	Sí
Propiedades	Content complex
Hijos	Linea
Usado por	Element ResolucionDatosBancarios
Fuente	<pre> &lt;xs:element name="TituloCabecera"&gt;   &lt;xs:complexType&gt;     &lt;xs:sequence&gt;       &lt;xs:element ref="Linea" maxOccurs="unbounded"/&gt;     &lt;/xs:sequence&gt;   &lt;/xs:complexType&gt; &lt;/xs:element&gt; </pre>

## Nivel 4.1 - Nodo Linea

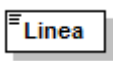
Diagrama	
Namespace	http://www.seg-social.es/creta/esquemas/V100/ComunicacionDatosBancarios
Descripción	<p>Título asignado al tipo de resolución. Los posibles títulos son:</p> <ul style="list-style-type: none"> <li>• Comunicación de datos bancarios para Saldo Acreedor y Cargo en Cuenta.</li> <li>• Comunicación de datos bancarios para Saldo Acreedor.</li> <li>• Comunicación de datos bancarios para Cargo en Cuenta.</li> <li>• Comunicación sobre la eliminación de datos bancarios para Cargo en Cuenta.</li> </ul>
Obligatorio	Sí
Tipo	restriction of <b>xs:string</b>
Propiedades	content simple
Usado por	element TituloCabecera
Fuente	<pre> &lt;xs:element name="Linea" type="xs:string"/&gt; </pre>

## Nivel 5 - Nodo TipoMovimiento

Diagrama	
Namespace	http://www.seg-social.es/creta/esquemas/V100/ResolucionDatosBancarios
Descripción	<p>Identifica la modalidad de pago sobre la que se solicita la domiciliación del CCC, donde:</p> <ul style="list-style-type: none"> <li>• C: identifica la solicitud de alta/modificación/eliminación de datos bancarios para liquidaciones deudoras. (Cargo en Cuenta)</li> <li>• S: identifica la solicitud de alta/modificación de datos bancarios para liquidaciones acreedoras (Saldo Acreedor).</li> <li>• A: identifica la solicitud de alta/modificación/eliminación de datos bancarios para liquidaciones deudoras y acreedoras.</li> </ul>
Obligatorio	Sí
Tipo	restriction of <b>xs:string</b>
Propiedades	content simple
Usado por	element ResolucionDatosBancarios
Restricción	enumeration C enumeration S enumeration A
Fuente	<pre> &lt;xs:element name="TipoMovimiento"&gt;   &lt;xs:simpleType&gt;     &lt;xs:restriction base="xs:string"&gt;       &lt;xs:enumeration value="C"/&gt;       &lt;xs:enumeration value="S"/&gt;       &lt;xs:enumeration value="A"/&gt;     &lt;/xs:restriction&gt;   &lt;/xs:simpleType&gt; &lt;/xs:element&gt; </pre>

## Nivel 6 - Nodo DescripcionTipoMovimiento

Diagrama	
Namespace	http://www.seg-social.es/creta/esquemas/V100/ResolucionDatosBancarios
Descripción	Descripción asociada al tipo de movimiento
Obligatorio	Sí
Tipo	restriction of <b>xs:string</b>
Propiedades	content simple
Usado por	element ResolucionDatosBancarios
Fuente	<pre> &lt;xs:element name="DescripcionTipoMovimiento" type="xs:string"/&gt; </pre>

## Nivel 7 - Nodo TextoCabecera

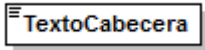
Diagrama	
Namespace	http://www.seg-social.es/creta/esquemas/V100/ResolucionDatosBancarios
Descripción	Texto que figura en la cabecera de la resolución.
Obligatorio	Sí
Tipo	restriction of <b>xs:string</b>
Propiedades	content simple
Usado por	element ResolucionDatosBancarios
Fuente	<code>&lt;xs:element name="TextoPie" type="xs:string"/&gt;</code>

## Nivel 8 - Nodo FechaModificacion

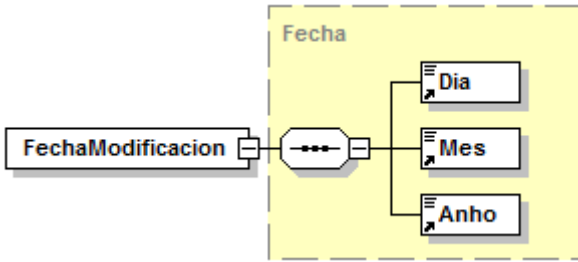
Diagrama	
Namespace	http://www.seg-social.es/creta/esquemas/V100/ResolucionDatosBancarios
Descripción	Fecha en la que se ha procesado correctamente la acción bancaria remitida en el Fichero de Comunicación de Datos Bancarios.
Obligatorio	Sí
Tipo	Fecha
Propiedades	Content complex
Hijos	Dia Mes Anho
Usado por	Element ResolucionDatosBancarios
Fuente	<code>&lt;xs:element name="FechaModificacion" type="Fecha"/&gt;</code>

## Nivel 9 - Nodo Ccc

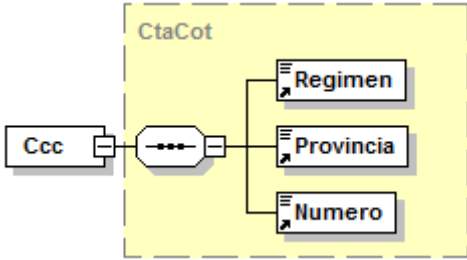
Diagrama	
Namespace	http://www.seg-social.es/creta/esquemas/V100/ResolucionDatosBancarios
Descripción	Número de inscripción a la Seguridad Social. Indica el Código de Cuenta de Cotización.
Obligatorio	Sí
Tipo	CtaCot
Propiedades	Content complex
Hijos	Regimen Provincia Numero
Usado por	Element ResolucionDatosBancarios
Fuente	<code>&lt;xs:element name="Ccc" type="CtaCot"/&gt;</code>

## Nivel 10 - Nodo RazonSocial

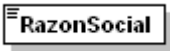
Diagrama	
Namespace	http://www.seg-social.es/creta/esquemas/V100/ResolucionDatosBancarios
Descripción	Denominación de la empresa.
Obligatorio	Sí
Tipo	restriction of <b>xs:string</b>
Propiedades	content simple
Usado por	element ResolucionDatosBancarios
Restricción	maxLength 55
Fuente	<pre> &lt;xs:element name="RazonSocial"&gt;   &lt;xs:simpleType&gt;     &lt;xs:restriction base="xs:string"&gt;       &lt;xs:maxLength value="55"/&gt;     &lt;/xs:restriction&gt;   &lt;/xs:simpleType&gt; &lt;/xs:element&gt;           </pre>

## Nivel 11 - Nodo DatosBancariosAnterioresSaldoAcreedor

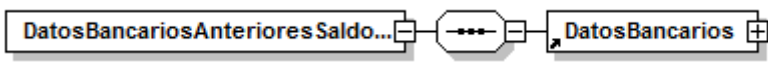
Diagrama	
Namespace	http://www.seg-social.es/creta/esquemas/V100/ResolucionDatosBancarios
Descripción	Grupo de datos bancarios anteriores para liquidaciones acreedoras. Solo tendrá contenido para acciones de modificación; por lo tanto informado para los tipos de resolución 1,2,3,4 y 5 si existen datos bancarios anteriores.
Obligatorio	Opcional
Propiedades	content complex
Hijos	DatosBancarios
Usado por	element ResolucionDatosBancarios
Fuente	<pre> &lt;xs:element name="DatosBancariosAnterioresSaldoAcreedor"&gt;   &lt;xs:complexType&gt;     &lt;xs:sequence&gt;       &lt;xs:element ref="DatosBancarios"/&gt;     &lt;/xs:sequence&gt;   &lt;/xs:complexType&gt; &lt;/xs:element&gt;           </pre>

## Nivel 11.1 - Nodo DatosBancarios

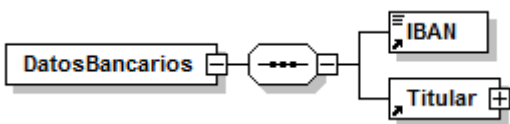
Diagrama	
Namespace	http://www.seg-social.es/creta/esquemas/V100/ResolucionDatosBancarios
Descripción	Grupo de datos relativos al código de identificación bancaria.
Obligatorio	Sí
Propiedades	content complex
Hijos	IBAN Titular
Usado por	element DatosBancariosActualesCargoCuenta DatosBancariosActualesSaldoAcreedor DatosBancariosAnterioresCargoCuenta DatosBancariosAnterioresSaldoAcreedor
Fuente	<pre> &lt;xs:element name="DatosBancarios"&gt;   &lt;xs:complexType&gt;     &lt;xs:sequence&gt;       &lt;xs:element ref="IBAN"/&gt;       &lt;xs:element ref="Titular"/&gt;     &lt;/xs:sequence&gt;   &lt;/xs:complexType&gt; &lt;/xs:element&gt;           </pre>

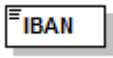

### Nivel 11.1.1 - Nodo IBAN

Diagrama	
Namespace	http://www.seg-social.es/creta/esquemas/V100/ResolucionDatosBancarios
Descripción	Código de identificación bancaria, asignado por la Entidad Financiera a la cuenta cliente sobre la que se refiere el movimiento de domiciliación del CCC.
Obligatorio	Sí
Tipo	restriction of <b>xs:string</b>
Propiedades	content simple
Usado por	element DatosBancarios
Restricción	length 24
Fuente	<pre> &lt;xs:element name="IBAN"&gt;   &lt;xs:simpleType&gt;     &lt;xs:restriction base="xs:string"&gt;       &lt;xs:length value="24"/&gt;     &lt;/xs:restriction&gt;   &lt;/xs:simpleType&gt; </pre>

### Nivel 11.1.2 - Nodo Titular

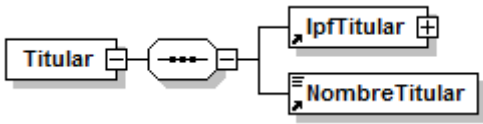
Diagrama	
Namespace	http://www.seg-social.es/creta/esquemas/V100/ResolucionDatosBancarios
Descripción	Grupo de datos significativos del titular del IBAN.
Obligatorio	Sí
Propiedades	content complex
Hijos	IpTitular NombreTitular
Usado por	element DatosBancarios
Fuente	<pre> &lt;xs:element name="Titular"&gt;   &lt;xs:complexType&gt;     &lt;xs:sequence&gt;       &lt;xs:element ref="IpTitular"/&gt;       &lt;xs:element ref="NombreTitular"/&gt;     &lt;/xs:sequence&gt;   &lt;/xs:complexType&gt; &lt;/xs:element&gt; </pre>

### Nivel 11.1.2.1 – Nodo IpfTitular

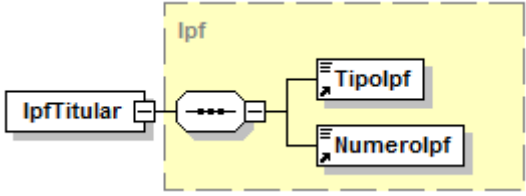
Diagrama	
Namespace	http://www.seg-social.es/creta/esquemas/V100/ResolucionDatosBancarios
Descripción	Identificador de persona física.
Obligatorio	Sí
Propiedades	content complex
Hijos	Tipolpf Numerolpf
Usado por	element Titular
Fuente	<code>&lt;xs:element name="IpfTitular" type="lpf"/&gt;</code>

### Nivel 11.1.2.2 – Nodo NombreTitular

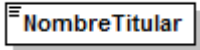
Diagrama	
Namespace	http://www.seg-social.es/creta/esquemas/V100/ResolucionDatosBancarios
Descripción	Apellidos y Nombre o Razón Social que consta en la Entidad financiera como titular del código cuenta cliente a la que se refiere el movimiento de domiciliación del CCC.
Obligatorio	Sí
Tipo	restriction of <b>xs:string</b>
Propiedades	content simple
Usado por	element Titular
Restricción	minLength 1 maxLength 55
Fuente	<pre> &lt;xs:element name="NombreTitular"&gt;   &lt;xs:simpleType&gt;     &lt;xs:restriction base="xs:string"&gt;       &lt;xs:minLength value="1"/&gt;       &lt;xs:maxLength value="55"/&gt;     &lt;/xs:restriction&gt;   &lt;/xs:simpleType&gt; &lt;/xs:element&gt; </pre>

## Nivel 12 - Nodo DatosBancariosActualesSaldoAcreedor

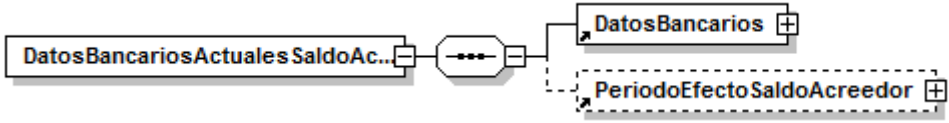
Diagrama	
Namespace	http://www.seg-social.es/creta/esquemas/V100/ResolucionDatosBancarios
Descripción	Grupo de datos bancarios correspondientes a la Resolución de domiciliación de liquidaciones acreedoras. Solo informado en las resoluciones de tipo 1,2,3,4 y 5.
Obligatorio	Opcional
Propiedades	content complex
Hijos	DatosBancarios PeriodoEfectoSaldoAcreedor
Usado por	element ResolucionDatosBancarios
Fuente	<pre> &lt;xs:element name="DatosBancariosActualesSaldoAcreedor"&gt;   &lt;xs:complexType&gt;     &lt;xs:sequence&gt;       &lt;xs:element ref="DatosBancarios"/&gt;       &lt;xs:element ref="PeriodoEfectoSaldoAcreedor" minOccurs="0"/&gt;     &lt;/xs:sequence&gt;   &lt;/xs:complexType&gt; &lt;/xs:element&gt;         </pre>

## Nivel 12.1 - Nodo DatosBancarios

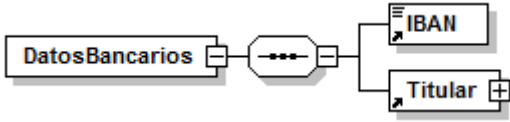
Diagrama	
Namespace	http://www.seg-social.es/creta/esquemas/V100/ResolucionDatosBancarios
Descripción	Grupo de datos relativos al código de identificación bancaria.
Obligatorio	Sí
Propiedades	content complex
Hijos	IBAN Titular
Usado por	element DatosBancariosActualesCargoCuenta DatosBancariosActualesSaldoAcreedor DatosBancariosAnterioresCargoCuenta DatosBancariosAnterioresSaldoAcreedor
Fuente	<pre> &lt;xs:element name="DatosBancarios"&gt;   &lt;xs:complexType&gt;     &lt;xs:sequence&gt;       &lt;xs:element ref="IBAN"/&gt;       &lt;xs:element ref="Titular"/&gt;     &lt;/xs:sequence&gt;   &lt;/xs:complexType&gt; &lt;/xs:element&gt;         </pre>

## Nivel 12.2 - Nodo PeriodoEfectoSaldoAcreedor

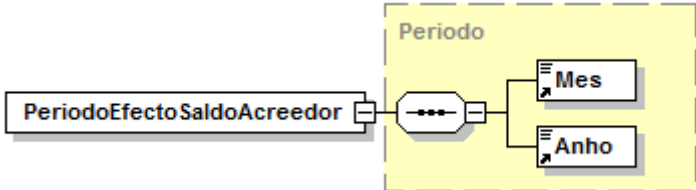
Diagrama	
Namespace	http://www.seg-social.es/creta/esquemas/V100/ResolucionDatosBancarios
Descripción	Mes a partir del cual entrará en vigor la domiciliación de las liquidaciones acreedoras. Solo informado en las resoluciones de tipo 1,2 y 3.
Obligatorio	Opcional
Tipo	Periodo
Propiedades	content complex
Usado por	element DatosBancariosActualesSaldoAcreedor
Fuente	<code>&lt;xs:element name="PeriodoEfectoSaldoAcreedor" type="Periodo"/&gt;</code>

## Nivel 13 - Nodo DatosBancariosAnterioresCargoCuenta

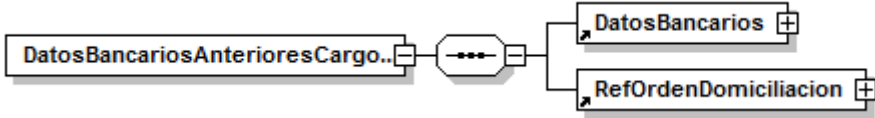
Diagrama	
Namespace	http://www.seg-social.es/creta/esquemas/V100/ResolucionDatosBancarios
Descripción	Grupo de datos bancarios correspondientes a la domiciliación anterior de liquidaciones deudoras. Solo tendrá contenido para acciones de modificación si existen datos bancarios anteriores.
Obligatorio	Opcional
Propiedades	content complex
Hijos	DatosBancarios RefOrdenDomiciliacion
Usado por	element ResolucionDatosBancarios
Fuente	<pre> &lt;xs:element name="DatosBancariosAnterioresCargoCuenta"&gt;   &lt;xs:complexType&gt;     &lt;xs:sequence&gt;       &lt;xs:element ref="DatosBancarios"/&gt;       &lt;xs:element ref="RefOrdenDomiciliacion"/&gt;     &lt;/xs:sequence&gt;   &lt;/xs:complexType&gt; &lt;/xs:element&gt; </pre>

### Nivel 13.1 - Nodo DatosBancarios

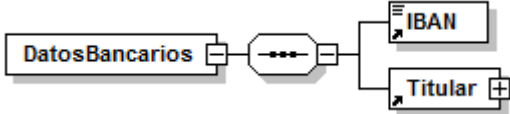
Diagrama	
Namespace	http://www.seg-social.es/creta/esquemas/V100/ResolucionDatosBancarios
Descripción	Grupo de datos relativos al código de identificación bancaria.
Obligatorio	Sí
Propiedades	content complex
Hijos	IBAN Titular
Usado por	element DatosBancariosActualesCargoCuenta DatosBancariosActualesSaldoAcreedor DatosBancariosAnterioresCargoCuenta DatosBancariosAnterioresSaldoAcreedor
Fuente	<pre> &lt;xs:element name="DatosBancarios"&gt;   &lt;xs:complexType&gt;     &lt;xs:sequence&gt;       &lt;xs:element ref="IBAN"/&gt;       &lt;xs:element ref="Titular"/&gt;     &lt;/xs:sequence&gt;   &lt;/xs:complexType&gt; &lt;/xs:element&gt; </pre>

### Nivel 13.2 - Nodo RefOrdenDomiciliacion

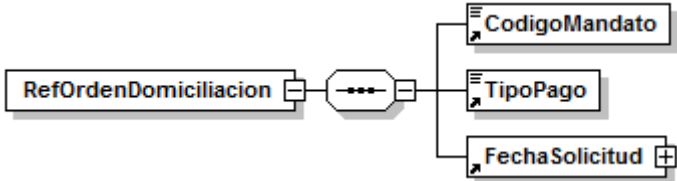
Diagrama	
Namespace	http://www.seg-social.es/creta/esquemas/V100/ResolucionDatosBancarios
Descripción	Grupo de datos relativos a la orden de domiciliación cursada para el CCC.
Obligatorio	Sí
Propiedades	content complex
Hijos	CodigoMandato TipoPago FechaSolicitud
Usado por	element DatosBancariosActualesCargoCuenta DatosBancariosAnterioresCargoCuenta
Fuente	<pre> &lt;xs:element name="RefOrdenDomiciliacion"&gt;   &lt;xs:complexType&gt;     &lt;xs:sequence&gt;       &lt;xs:element ref="CodigoMandato"/&gt;       &lt;xs:element ref="TipoPago"/&gt;       &lt;xs:element ref="FechaSolicitud"/&gt;     &lt;/xs:sequence&gt;   &lt;/xs:complexType&gt; &lt;/xs:element&gt; </pre>

### Nivel 13.2.1 - NodoCodigoMandato

Diagrama	
Namespace	http://www.seg-social.es/creta/esquemas/V100/ResolucionDatosBancarios
Descripción	Código asignado por la TGSS a la orden de domiciliación cursada para el CCC.
Obligatorio	Sí
Tipo	restriction of <b>xs:string</b>
Propiedades	content simple
Usado por	element RefOrdenDomiciliacion
Restricción	maxLength 35
Fuente	<pre> &lt;xs:element name="CodigoMandato"&gt;   &lt;xs:simpleType&gt;     &lt;xs:restriction base="xs:string"&gt;       &lt;xs:maxLength value="35"/&gt;     &lt;/xs:restriction&gt;   &lt;/xs:simpleType&gt; &lt;/xs:element&gt;           </pre>

### Nivel 13.2.2 - NodoTipoPago

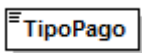
Diagrama	
Namespace	http://www.seg-social.es/creta/esquemas/V100/ResolucionDatosBancarios
Descripción	Valor asignado por la AEB al pago. Tomará el valor Recurrente.
Obligatorio	Sí
Tipo	restriction of <b>xs:string</b>
Propiedades	content simple
Usado por	element RefOrdenDomiciliacion
Restricción	maxLength 10
Fuente	<pre> &lt;xs:element name="TipoPago"&gt;   &lt;xs:simpleType&gt;     &lt;xs:restriction base="xs:string"&gt;       &lt;xs:maxLength value="10"/&gt;     &lt;/xs:restriction&gt;   &lt;/xs:simpleType&gt; &lt;/xs:element&gt;           </pre>

### Nivel 13.2.3 - Nodo FechaSolicitud

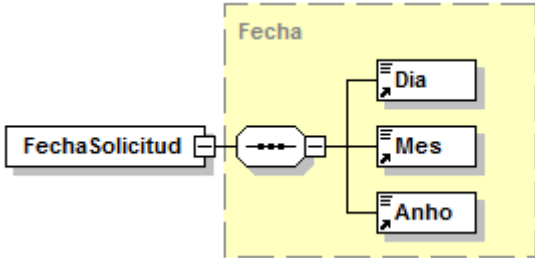
Diagrama	
Namespace	http://www.seg-social.es/creta/esquemas/V100/ResolucionDatosBancarios
Descripción	Fecha en la que se genera el código de mandato.
Obligatorio	Sí
Tipo	Fecha
Propiedades	content complex
Hijos	Dia Mes Anho
Usado por	element RefOrdenDomiciliacion
Fuente	<code>&lt;xs:element name="FechaSolicitud" type="Fecha"/&gt;</code>

### Nivel 14 - Nodo DatosBancariosActualesCargoCuenta

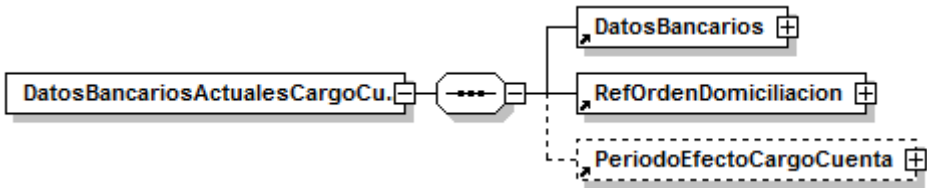
Diagrama	
Namespace	http://www.seg-social.es/creta/esquemas/V100/ResolucionDatosBancarios
Descripción	Grupo de datos bancarios correspondientes a la comunicación de domiciliación de liquidaciones deudoras.
Obligatorio	Opcional
Propiedades	content complex
Hijos	DatosBancarios RefOrdenDomiciliacion PeriodoEfectoCargoCuenta
Usado por	element ResolucionDatosBancarios
Fuente	<pre> &lt;xs:element name="DatosBancariosActualesCargoCuenta"&gt;   &lt;xs:complexType&gt;     &lt;xs:sequence&gt;       &lt;xs:element ref="DatosBancarios"/&gt;       &lt;xs:element ref="RefOrdenDomiciliacion"/&gt;       &lt;xs:element ref="PeriodoEfectoCargoCuenta" minOccurs="0"/&gt;     &lt;/xs:sequence&gt;   &lt;/xs:complexType&gt; &lt;/xs:element&gt; </pre>

### Nivel 14.1 - Nodo DatosBancarios

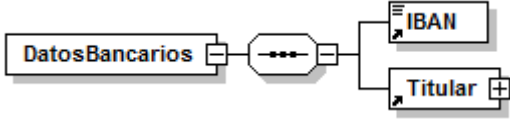
Diagrama	
Namespace	http://www.seg-social.es/creta/esquemas/V100/ResolucionDatosBancarios
Descripción	Grupo de datos relativos al código de identificación bancaria.
Obligatorio	Sí
Propiedades	content complex
Hijos	IBAN Titular
Usado por	element DatosBancariosActualesCargoCuenta DatosBancariosActualesSaldoAcreedor DatosBancariosAnterioresCargoCuenta DatosBancariosAnterioresSaldoAcreedor
Fuente	<pre> &lt;xs:element name="DatosBancarios"&gt;   &lt;xs:complexType&gt;     &lt;xs:sequence&gt;       &lt;xs:element ref="IBAN"/&gt;       &lt;xs:element ref="Titular"/&gt;     &lt;/xs:sequence&gt;   &lt;/xs:complexType&gt; &lt;/xs:element&gt;                     </pre>

### Nivel 14.2 - Nodo RefOrdenDomiciliacion

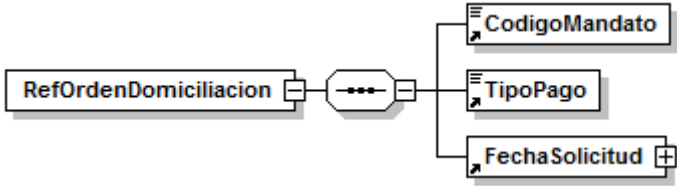
Diagrama	
Namespace	http://www.seg-social.es/creta/esquemas/V100/ResolucionDatosBancarios
Descripción	Grupo de datos relativos a la orden de domiciliación cursada para el CCC.
Obligatorio	Sí
Propiedades	content complex
Hijos	CodigoMandato TipoPago FechaSolicitud
Usado por	element DatosBancariosActualesCargoCuenta DatosBancariosAnterioresCargoCuenta
Fuente	<pre> &lt;xs:element name="RefOrdenDomiciliacion"&gt;   &lt;xs:complexType&gt;     &lt;xs:sequence&gt;       &lt;xs:element ref="CodigoMandato"/&gt;       &lt;xs:element ref="TipoPago"/&gt;       &lt;xs:element ref="FechaSolicitud"/&gt;     &lt;/xs:sequence&gt;   &lt;/xs:complexType&gt; &lt;/xs:element&gt;                     </pre>

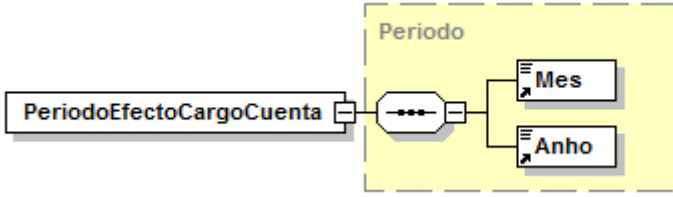

### Nivel 14.3 - Nodo PeriodoEfectoCargoCuenta

Diagrama	
Namespace	http://www.seg-social.es/creta/esquemas/V100/ResolucionDatosBancarios
Descripción	Mes a partir del cual entrará en vigor la domiciliación de las liquidaciones deudoras. Para movimientos procesados con anterioridad al día 21 del mes será dicho mes. Para movimientos procesados con posterioridad al día 20 del mes será el mes siguiente.
Obligatorio	Sí
Tipo	Periodo
Propiedades	content complex
Usado por	element DatosBancariosActualesCargoCuenta
Fuente	<code>&lt;xs:element name="PeriodoEfectoCargoCuenta" type="Periodo"/&gt;</code>

### Nivel 15 - Nodo TextoPie

Diagrama	
Namespace	http://www.seg-social.es/creta/esquemas/V100/ResolucionDatosBancarios
Descripción	<p>Texto que figura en el pie de cada tipo de resolución.</p> <p>Dentro del texto pueden aparecer caracteres de escape xml , tales como:</p> <p><b>&amp;#10;</b> → salto de párrafo</p> <p><b>&amp;quot;</b> → carácter especial comillas dobles (“)</p>
Obligatorio	Sí
Tipo	restriction of <b>xs:string</b>
Propiedades	content simple
Usado por	element ResolucionDatosBancarios
Fuente	<code>&lt;xs:element name="TextoPie" type="xs:string"/&gt;</code>

## Nivel 16 - Nodo CodificacionesInformaticas

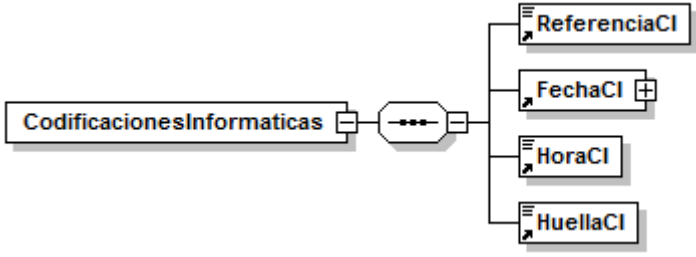
Diagrama	
Namespace	http://www.seg-social.es/creta/esquemas/V100/ResolucionDatosBancarios
Descripción	Grupo de datos asociados a las codificaciones informáticas.
Obligatorio	Sí
Propiedades	content complex
Hijos	ReferenciaCI FechaCI HoraCI HuellaCI
Usado por	element ResolucionDatosBancarios
Fuente	<pre> &lt;xs:element name="CodificacionesInformaticas"&gt;   &lt;xs:complexType&gt;     &lt;xs:sequence&gt;       &lt;xs:element ref="ReferenciaCI"/&gt;       &lt;xs:element ref="FechaCI"/&gt;       &lt;xs:element ref="HoraCI"/&gt;       &lt;xs:element ref="HuellaCI"/&gt;     &lt;/xs:sequence&gt;   &lt;/xs:complexType&gt; &lt;/xs:element&gt; </pre>

## Nivel 16.1 - Nodo ReferenciaCI

Diagrama	
Namespace	http://www.seg-social.es/creta/esquemas/V100/ResolucionDatosBancarios
Descripción	Identificación del tipo de informe generado
Obligatorio	Sí
Tipo	restriction of <b>xs:string</b>
Propiedades	content simple
Usado por	element CodificacionesInformaticas
Restricción	length 14 pattern \w{14}
Fuente	<pre>&lt;xs:element name="ReferenciaCI"&gt;   &lt;xs:simpleType&gt;     &lt;xs:restriction base="xs:string"&gt;       &lt;xs:length value="14"/&gt;       &lt;xs:pattern value="\w{14}"/&gt;     &lt;/xs:restriction&gt;   &lt;/xs:simpleType&gt; &lt;/xs:element&gt;</pre>

## Nivel 16.2 - Nodo FechaCI

Diagrama	
Namespace	http://www.seg-social.es/creta/esquemas/V100/ResolucionDatosBancarios
Descripción	Fecha de generación del informe.
Obligatorio	Sí
Tipo	Fecha
Propiedades	content complex
Hijos	Dia Mes Anho
Usado por	element CodificacionesInformaticas
Fuente	<pre>&lt;xs:element name="FechaCI" type="Fecha"/&gt;</pre>

### Nivel 16.3 - Nodo HoraCI

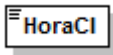
Diagrama	
Namespace	http://www.seg-social.es/creta/esquemas/V100/ResolucionDatosBancarios
Descripción	Hora de generación del informe. Formato HHMMSS.
Obligatorio	Sí
Tipo	restriction of <b>xs:string</b>
Propiedades	content simple
Usado por	element CodificacionesInformaticas
Restricción	Length 6 Pattern \d{6}
Fuente	<pre> &lt;xs:element name="HoraCI"&gt;   &lt;xs:simpleType&gt;     &lt;xs:restriction base="xs:string"&gt;       &lt;xs:length value="6"/&gt;       &lt;xs:pattern value="\d{6}"/&gt;     &lt;/xs:restriction&gt;   &lt;/xs:simpleType&gt; &lt;/xs:element&gt; </pre>

### Nivel 16.4 - Nodo HuellaCI

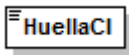
Diagrama	
Namespace	http://www.seg-social.es/creta/esquemas/V100/ResolucionDatosBancarios
Descripción	Marca que protege la autenticidad de los datos que contiene el documento impreso.
Obligatorio	Sí
Tipo	restriction of <b>xs:string</b>
Propiedades	content simple
Usado por	element CodificacionesInformaticas
Restricción	Length 8 pattern \w{8}
Fuente	<pre> &lt;xs:element name="HuellaCI"&gt;   &lt;xs:simpleType&gt;     &lt;xs:restriction base="xs:string"&gt;       &lt;xs:length value="8"/&gt;       &lt;xs:pattern value="\w{8}"/&gt;     &lt;/xs:restriction&gt;   &lt;/xs:simpleType&gt; &lt;/xs:element&gt; </pre>

## Tipo Ipf

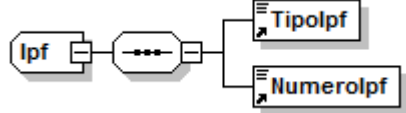
Diagrama	
Namespace	http://www.seg-social.es/creta/esquemas/V100/ResolucionDatosBancarios
Descripción	Identificador de persona física.
Hijos	Tipolpf Numerolpf
usado por	elements IpfTitular
Fuente	<pre> &lt;xs:complexType name="Ipf"&gt;   &lt;xs:sequence&gt;     &lt;xs:element ref="Tipolpf"/&gt;     &lt;xs:element ref="Numerolpf"/&gt;   &lt;/xs:sequence&gt; &lt;/xs:complexType&gt; </pre>

## Elemento Tipolpf

Diagrama	
Namespace	http://www.seg-social.es/creta/esquemas/V100/ResolucionDatosBancarios
Descripción	Identificador de tipo de documento.
Obligatorio	Sí
Tipo	restriction of <b>xs:string</b>
Propiedades	content simple
Usado por	complexType Ipf
Restricción	pattern \w
Fuente	<pre> &lt;xs:element name="Tipolpf"&gt;   &lt;xs:simpleType&gt;     &lt;xs:restriction base="xs:string"&gt;       &lt;xs:pattern value="\w"/&gt;     &lt;/xs:restriction&gt;   &lt;/xs:simpleType&gt; &lt;/xs:element&gt; </pre>

## Elemento Numerolpf

Diagrama	
Namespace	http://www.seg-social.es/creta/esquemas/V100/ResolucionDatosBancarios
Descripción	Clave alfanumérica cuya estructura varía según el tipo de documento y de acuerdo con las normas que determinaron su creación y uso.
Obligatorio	Sí
Tipo	restriction of <b>xs:string</b>
Propiedades	content simple
Usado por	complexType lpf
Restricción	pattern \w{10}
Fuente	<pre>&lt;xs:element name="Numerolpf"&gt;   &lt;xs:simpleType&gt;     &lt;xs:restriction base="xs:string"&gt;       &lt;xs:pattern value="\w{10}"/&gt;     &lt;/xs:restriction&gt;   &lt;/xs:simpleType&gt; &lt;/xs:element&gt;</pre>

## Tipo CtaCot

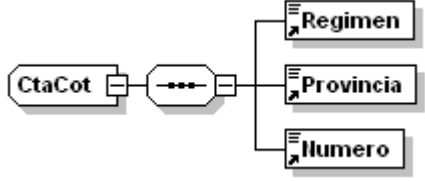
Diagrama	
Namespace	http://www.seg-social.es/creta/esquemas/V100/ResolucionDatosBancarios
Descripción	Tipo de dato utilizado para representar el código de cuenta de cotización de la Seguridad Social.
Hijos	Regimen Provincia Numero
Usado por	elements Ccc
Fuente	<pre> &lt;xs:complexType name="CtaCot"&gt;   &lt;xs:sequence&gt;     &lt;xs:element ref="Regimen"/&gt;     &lt;xs:element ref="Provincia"/&gt;     &lt;xs:element ref="Numero"/&gt;   &lt;/xs:sequence&gt; &lt;/xs:complexType&gt;         </pre>

## Elemento Regimen

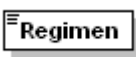
Diagrama	
Namespace	http://www.seg-social.es/creta/esquemas/V100/ResolucionDatosBancarios
Descripción	Régimen de la Seguridad Social. <i>Tabla "Regímenes"</i> .
Obligatorio	Sí
Tipo	restriction of <b>xs:string</b>
Propiedades	content simple
Usado por	complexType CtaCot
Restricción	pattern \d\d\d\d
Fuente	<pre> &lt;xs:element name="Regimen"&gt;   &lt;xs:simpleType&gt;     &lt;xs:restriction base="xs:string"&gt;       &lt;xs:pattern value="\d\d\d\d"/&gt;     &lt;/xs:restriction&gt;   &lt;/xs:simpleType&gt; &lt;/xs:element&gt;         </pre>

## Elemento Provincia

Diagrama	
Namespace	http://www.seg-social.es/creta/esquemas/V100/ResolucionDatosBancarios
Descripción	Código de provincia o de la Dirección Provincial.
Obligatorio	Sí
Tipo	restriction of <b>xs:string</b>
Propiedades	content simple
Usado por	complexType CtaCot
Restricción	pattern \d\d
Fuente	<pre> &lt;xs:element name="Provincia"&gt;   &lt;xs:simpleType&gt;     &lt;xs:restriction base="xs:string"&gt;       &lt;xs:pattern value="\d\d"/&gt;     &lt;/xs:restriction&gt;   &lt;/xs:simpleType&gt; &lt;/xs:element&gt;           </pre>

## Elemento Numero

Diagrama	
Namespace	http://www.seg-social.es/creta/esquemas/V100/ResolucionDatosBancarios
Descripción	Expresión numérica que indica el número de inscripción a la Seguridad Social.
Obligatorio	Sí
Tipo	restriction of <b>xs:string</b>
Propiedades	content simple
Usado por	complexType CtaCot
Restricción	pattern \d{9}
Fuente	<pre> &lt;xs:element name="Numero"&gt;   &lt;xs:simpleType&gt;     &lt;xs:restriction base="xs:string"&gt;       &lt;xs:pattern value="\d{9}"/&gt;     &lt;/xs:restriction&gt;   &lt;/xs:simpleType&gt; &lt;/xs:element&gt;           </pre>

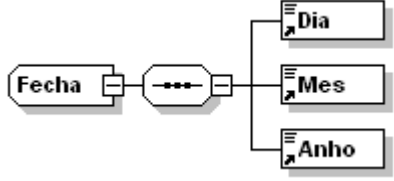

## Tipo Fecha

Diagrama	
Namespace	http://www.seg-social.es/creta/esquemas/V100/ResolucionDatosBancarios
Descripción	Tipo de dato utilizado para representar una fecha
Hijos	Dia Mes Anho
usado por	elements FechaCI FechaModificacion FechaSolicitud
Fuente	<pre> &lt;xs:complexType name="Fecha"&gt;   &lt;xs:sequence&gt;     &lt;xs:element ref="Dia"/&gt;     &lt;xs:element ref="Mes"/&gt;     &lt;xs:element ref="Anho"/&gt;   &lt;/xs:sequence&gt; &lt;/xs:complexType&gt; </pre>

## Elemento Anho

Diagrama	
Namespace	http://www.seg-social.es/creta/esquemas/V100/ResolucionDatosBancarios
Descripción	Identifica el año correspondiente a una fecha determinada o a un periodo.
Obligatorio	Sí
Tipo	restriction of <b>xs:string</b>
Propiedades	content simple
Usado por	complexTypees Fecha Periodo
Restricción	length 4 pattern \d{4}
Fuente	<pre> &lt;xs:element name="Anho"&gt;   &lt;xs:simpleType&gt;     &lt;xs:restriction base="xs:string"&gt;       &lt;xs:length value="4"/&gt;       &lt;xs:pattern value="\d{4}"/&gt;     &lt;/xs:restriction&gt;   &lt;/xs:simpleType&gt; &lt;/xs:element&gt; </pre>

## Elemento Mes

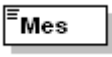
Diagrama	
Namespace	http://www.seg-social.es/creta/esquemas/V100/ResolucionDatosBancarios
Descripción	Identifica el mes correspondiente a una fecha determinada o a un periodo.
Obligatorio	Sí
Tipo	restriction of <b>xs:string</b>
Propiedades	content simple
Usado por	complexTypees Fecha Periodo
Restricción	enumeration 12 enumeration 11 enumeration 10 enumeration 09 enumeration 08 enumeration 07 enumeration 06 enumeration 05 enumeration 04 enumeration 03 enumeration 02 enumeration 01
Fuente	<pre> &lt;xs:element name="Mes"&gt;   &lt;xs:simpleType&gt;     &lt;xs:restriction base="xs:string"&gt;       &lt;xs:enumeration value="12"/&gt;       &lt;xs:enumeration value="11"/&gt;       &lt;xs:enumeration value="10"/&gt;       &lt;xs:enumeration value="09"/&gt;       &lt;xs:enumeration value="08"/&gt;       &lt;xs:enumeration value="07"/&gt;       &lt;xs:enumeration value="06"/&gt;       &lt;xs:enumeration value="05"/&gt;       &lt;xs:enumeration value="04"/&gt;       &lt;xs:enumeration value="03"/&gt;       &lt;xs:enumeration value="02"/&gt;       &lt;xs:enumeration value="01"/&gt;     &lt;/xs:restriction&gt;   &lt;/xs:simpleType&gt; &lt;/xs:element&gt; </pre>

## Elemento Dia

Diagram	
Namespace	http://www.seg-social.es/creta/esquemas/V100/ResolucionDatosBancarios
Descripción	Identifica el día correspondiente de una fecha determinada.
Obligatorio	Sí
Tipo	restriction of <b>xs:string</b>
Propiedades	content simple
Usado por	complexType Fecha
Restricción	minLength 2 maxLength 2 pattern \d\d
Fuente	<pre>&lt;xs:element name="Dia"&gt;   &lt;xs:simpleType&gt;     &lt;xs:restriction base="xs:string"&gt;       &lt;xs:minLength value="2"/&gt;       &lt;xs:maxLength value="2"/&gt;       &lt;xs:pattern value="\d\d"/&gt;     &lt;/xs:restriction&gt;   &lt;/xs:simpleType&gt; &lt;/xs:element&gt;</pre>

## Tipo Periodo

Diagrama	
Namespace	http://www.seg-social.es/creta/esquemas/V100/ResolucionDatosBancarios
Descripción	Tipo de dato utilizado para representar el mes y año determinado.
Hijos	Mes Año
Usado por	elements PeriodoEfectoCargoCuenta PeriodoEfectoSaldoAcreedor
Fuente	<pre>&lt;xs:complexType name="Periodo"&gt; &lt;xs:sequence&gt;   &lt;xs:element ref="Mes"/&gt;   &lt;xs:element ref="Año"/&gt; &lt;/xs:sequence&gt; &lt;/xs:complexType&gt;</pre>

## Ejemplo1

**Ficheros de Resolución de datos bancarios generados como respuesta al fichero de Comunicación de datos bancarios con Referencia Externa CODABA01, enviado a la TGSS el día 13 del mes en curso**

P12-RDB1.xml

```
<?xml version="1.0" encoding="ISO-8859-1"?>
<ResolucionDatosBancarios xmlns="http://www.seg-social.es/creta/esquemas/V100/ResolucionDatosBancarios"
xmlns:xsi="http://www.w3.org/2001/XMLSchema-instance" xsi:schemaLocation="http://www.seg-social.es/creta/esquemas/V100/ResolucionDatosBancarios RDB.xsd">
  <Autorizado>12345678</Autorizado>
  <ReferenciaExterna>CODABA01</ReferenciaExterna>
  <TipoResolucion>1</TipoResolucion>
  <TituloCabecera>
    <Linea>Comunicación de datos bancarios para Saldo Acreedor y Cargo en Cuenta</Linea>
  </TituloCabecera>
  <TipoMovimiento>A</TipoMovimiento>
  <DescripcionTipoMovimiento>Saldo Acreedor y Cargo en Cuenta</DescripcionTipoMovimiento>
  <TextoCabecera>Los datos bancarios para las liquidaciones con Saldo Acreedor y Cargo en Cuenta han sido introducidos/modificados con fecha 13-03-2015</TextoCabecera>
  <FechaModificacion>
    <Dia>13</Dia>
    <Mes>03</Mes>
    <Anho>2015</Anho>
  </FechaModificacion>
  <Ccc>
    <Regimen>0111</Regimen>
    <Provincia>15</Provincia>
    <Numero>999991160</Numero>
  </Ccc>
  <RazonSocial>EMPRESA_15</RazonSocial>
  <DatosBancariosActualesSaldoAcreedor>
    <DatosBancarios>
      <IBAN>ES0428301050996000235441</IBAN>
      <Titular>
        <IpfTitular>
          <Tipolpf>1</Tipolpf>
          <Numerolpf>999999999L</Numerolpf>
        </IpfTitular>
        <NombreTitular>Juan Español Español</NombreTitular>
      </Titular>
    </DatosBancarios>
    <PeriodoEfectoSaldoAcreedor>
      <Mes>03</Mes>
      <Anho>2015</Anho>
    </PeriodoEfectoSaldoAcreedor>
  </DatosBancariosActualesSaldoAcreedor>
  <DatosBancariosActualesCargoCuenta>
    <DatosBancarios>
      <IBAN>ES0428301050996000235441</IBAN>
      <Titular>
        <IpfTitular>
          <Tipolpf>1</Tipolpf>
          <Numerolpf>999999999L</Numerolpf>
        </IpfTitular>
      </Titular>
    </DatosBancarios>
  </DatosBancariosActualesCargoCuenta>
</ResolucionDatosBancarios>
```



```
</IpfTitular>
<NombreTitular>Juan Español Español</NombreTitular>
</Titular>
</DatosBancarios>
<RefOrdenDomiciliacion>
  <CodigoMandato/>
  <TipoPago>Recurrente</TipoPago>
  <FechaSolicitud>
    <Dia>13</Dia>
    <Mes>03</Mes>
    <Anho>2015</Anho>
  </FechaSolicitud>
</RefOrdenDomiciliacion>
<PeriodoEfectoCargoCuenta>
  <Mes>03</Mes>
  <Anho>2015</Anho>
</PeriodoEfectoCargoCuenta>
</DatosBancariosActualesCargoCuenta>
<TextoPie> Las liquidaciones presentadas desde el día 01-03-2015 se tramitarán en la nueva
cuenta bancaria indicada.&#10;Para hacer efectivo el Cargo en Cuenta deberán confirmarse las
liquidaciones hasta la fecha del cierre de esa modalidad de pago. Las que se confirmen a partir de
ese momento se tramitarán por la modalidad de Pago Electrónico.&#10;Las liquidaciones
confirmadas con la modalidad de Pago Electrónico no se verán afectadas por esta comunicación.
</TextoPie>
<CodificacionesInformaticas>
  <ReferenciaCI>RDT12345678901</ReferenciaCI>
  <FechaCI>
    <Dia>13</Dia>
    <Mes>03</Mes>
    <Anho>2015</Anho>
  </FechaCI>
  <HoraCI>123344</HoraCI>
  <HuellaCI>POD2Y3T3</HuellaCI>
</CodificacionesInformaticas>
</ResolucionDatosBancarios>
```

## P12-RDB2.xml

```
<?xml version="1.0" encoding="ISO-8859-1"?>
<ResolucionDatosBancarios xmlns="http://www.seg-
social.es/creta/esquemas/V100/ResolucionDatosBancarios"
xmlns:xsi="http://www.w3.org/2001/XMLSchema-instance" xsi:schemaLocation="http://www.seg-
social.es/creta/esquemas/V100/ResolucionDatosBancarios RDB.xsd">
  <Autorizado>12345678</Autorizado>
  <ReferenciaExterna>CODABA01</ReferenciaExterna>
  <TipoResolucion>3</TipoResolucion>
  <TituloCabecera>
    <Linea>Comunicación de datos bancarios para Saldo Acreedor</Linea>
  </TituloCabecera>
  <TipoMovimiento>S</TipoMovimiento>
  <DescripcionTipoMovimiento>Saldo Acreedor</DescripcionTipoMovimiento>
  <TextoCabecera>Los datos bancarios para las liquidaciones con Saldo Acreedor han sido
  introducidos/modificados con fecha 13-03-2015</TextoCabecera>
  <FechaModificacion>
    <Dia>13</Dia>
    <Mes>03</Mes>
    <Anho>2015</Anho>
  </FechaModificacion>
  <Ccc>
    <Regimen>0111</Regimen>
    <Provincia>96</Provincia>
    <Numero>999991160</Numero>
  </Ccc>
  <RazonSocial>EMPRESA_96</RazonSocial>
  <DatosBancariosActualesSaldoAcreedor>
    <DatosBancarios>
      <IBAN>ES0428301050996000235443</IBAN>
      <Titular>
        <IpfTitular>
          <Tipolpf>1</Tipolpf>
          <Numerolpf>999999999L</Numerolpf>
        </IpfTitular>
        <NombreTitular>Juan Español Español</NombreTitular>
      </Titular>
    </DatosBancarios>
    <PeriodoEfectoSaldoAcreedor>
      <Mes>03</Mes>
      <Anho>2015</Anho>
    </PeriodoEfectoSaldoAcreedor>
  </DatosBancariosActualesSaldoAcreedor>
  <TextoPie>Las liquidacions presentadas con Saldo Acreedor desde el día 01-03-2015 se
  tramitarán en la nueva cuenta bancaria indicada.</TextoPie>
  <CodificacionesInformaticas>
    <ReferenciaCI>RDT12345678901</ReferenciaCI>
    <FechaCI>
      <Dia>13</Dia>
      <Mes>03</Mes>
      <Anho>2015</Anho>
    </FechaCI>
    <HoraCI>123344</HoraCI>
    <HuellaCI>POD2Y3T3</HuellaCI>
  </CodificacionesInformaticas>
</ResolucionDatosBancarios>
```



## P12-RDB3.xml

```
<?xml version="1.0" encoding="ISO-8859-1"?>
<ResolucionDatosBancarios xmlns="http://www.seg-
social.es/creta/esquemas/V100/ResolucionDatosBancarios"
xmlns:xsi="http://www.w3.org/2001/XMLSchema-instance" xsi:schemaLocation="http://www.seg-
social.es/creta/esquemas/V100/ResolucionDatosBancarios RDB.xsd">
  <Autorizado>12345678</Autorizado>
  <ReferenciaExterna>CODABA01</ReferenciaExterna>
  <TipoResolucion>3</TipoResolucion>
  <TituloCabecera>
    <Linea>Comunicación de datos bancarios para Saldo Acreedor</Linea>
  </TituloCabecera>
  <TipoMovimiento>S</TipoMovimiento>
  <DescripcionTipoMovimiento>Saldo Acreedor</DescripcionTipoMovimiento>
  <TextoCabecera>Los datos bancarios para las liquidaciones con Saldo Acreedor han sido
  introducidos/modificados con fecha 13-03-2015</TextoCabecera>
  <FechaModificacion>
    <Dia>13</Dia>
    <Mes>03</Mes>
    <Anho>2015</Anho>
  </FechaModificacion>
  <Ccc>
    <Regimen>0111</Regimen>
    <Provincia>98</Provincia>
    <Numero>999991160</Numero>
  </Ccc>
  <RazonSocial>EMPRESA_98</RazonSocial>
  <DatosBancariosAnterioresSaldoAcreedor>
    <DatosBancarios>
      <IBAN>ES11111111111111111111</IBAN>
      <Titular>
        <IpfTitular>
          <Tipolpf>1</Tipolpf>
          <Numerolpf>999999999L</Numerolpf>
        </IpfTitular>
        <NombreTitular>Juan Español Español</NombreTitular>
      </Titular>
    </DatosBancarios>
  </DatosBancariosAnterioresSaldoAcreedor>
  <DatosBancariosActualesSaldoAcreedor>
    <DatosBancarios>
      <IBAN>ES0428301050996000235444</IBAN>
      <Titular>
        <IpfTitular>
          <Tipolpf>1</Tipolpf>
          <Numerolpf>999999999L</Numerolpf>
        </IpfTitular>
        <NombreTitular>Juan Español Español</NombreTitular>
      </Titular>
    </DatosBancarios>
    <PeriodoEfectoSaldoAcreedor>
      <Mes>03</Mes>
      <Anho>2015</Anho>
    </PeriodoEfectoSaldoAcreedor>
  </DatosBancariosActualesSaldoAcreedor>
  <TextoPie>Las liquidaciones presentadas con Saldo Acreedor desde el día 01-03-2015 se
  tramitarán en la nueva cuenta bancaria indicada.</TextoPie>
</ResolucionDatosBancarios>
```





```
<CodificacionesInformaticas>  
  <ReferenciaCI>RDT12345678901</ReferenciaCI>  
  <FechaCI>  
    <Dia>13</Dia>  
    <Mes>03</Mes>  
    <Anho>2015</Anho>  
  </FechaCI>  
  <HoraCI>123344</HoraCI>  
  <HuellaCI>POD2Y3T3</HuellaCI>  
</CodificacionesInformaticas>  
</ResolucionDatosBancarios>
```

## P12-RDB4.xml

```
<?xml version="1.0" encoding="ISO-8859-1"?>
<ResolucionDatosBancarios xmlns="http://www.seg-social.es/creta/esquemas/V100/ResolucionDatosBancarios"
xmlns:xsi="http://www.w3.org/2001/XMLSchema-instance" xsi:schemaLocation="http://www.seg-social.es/creta/esquemas/V100/ResolucionDatosBancarios RDB.xsd">
  <Autorizado>12345678</Autorizado>
  <ReferenciaExterna>CODABA01</ReferenciaExterna>
  <TipoResolucion>6</TipoResolucion>
  <TituloCabecera>
    <Linea>Comunicación sobre la eliminación de datos bancarios para Cargo en Cuenta</Linea>
  </TituloCabecera>
  <TipoMovimiento>A</TipoMovimiento>
  <DescripcionTipoMovimiento>Cargo en Cuenta</DescripcionTipoMovimiento>
  <TextoCabecera> Los datos bancarios para las liquidaciones con Cargo en Cuenta han sido
  eliminados con fecha 13-03-2015</TextoCabecera>
  <FechaModificacion>
    <Dia>13</Dia>
    <Mes>03</Mes>
    <Anho>2015</Anho>
  </FechaModificacion>
  <Ccc>
    <Regimen>0111</Regimen>
    <Provincia>94</Provincia>
    <Numero>999991160</Numero>
  </Ccc>
  <RazonSocial>EMPRESA_98</RazonSocial>
  <DatosBancariosAnterioresCargoCuenta>
    <DatosBancarios>
      <IBAN>ES0428301050996000235445</IBAN>
      <Titular>
        <IpfTitular>
          <Tipolpf>1</Tipolpf>
          <Numerolpf>999999999L</Numerolpf>
        </IpfTitular>
        <NombreTitular>Juan Español Español</NombreTitular>
      </Titular>
    </DatosBancarios>
    <RefOrdenDomiciliacion>
      <CodigoMandato/>
      <TipoPago>Recurrente</TipoPago>
      <FechaSolicitud>
        <Dia>13</Dia>
        <Mes>03</Mes>
        <Anho>2015</Anho>
      </FechaSolicitud>
    </RefOrdenDomiciliacion>
  </DatosBancariosAnterioresCargoCuenta>
  <TextoPie> El importe de las liquidaciones confirmadas hasta este momento con la modalidad de
  Cargo en Cuenta se cargará en la cuenta que se ha eliminado.&#10;Si para estas liquidaciones
  desea cambiar a Pago Electrónico, dispone de plazo para realizar la modificación hasta la fecha
  del cierre del cargo en cuenta. En este caso deberá acceder al servicio On-line de "Cambio de
  Modalidad de Pago" solicitando el recibo para su ingreso por Pago Electrónico.&#10;Las
  liquidaciones que se confirmen a partir de este momento serán tramitadas por la modalidad de
  Pago Electrónico.</TextoPie>
  <CodificacionesInformaticas>
    <ReferenciaCI>RDT12345678901</ReferenciaCI>
  </CodificacionesInformaticas>
</ResolucionDatosBancarios>
```



```
<FechaCI>  
  <Dia>13</Dia>  
  <Mes>03</Mes>  
  <Anho>2015</Anho>  
</FechaCI>  
  <HoraCI>123344</HoraCI>  
  <HuellaCI>POD2Y3T3</HuellaCI>  
</CodificacionesInformaticas>  
</ResolucionDatosBancarios>
```

## Ejemplo 2

**Ficheros de Resolución de datos bancarios generados como respuesta al fichero de Comunicación de datos bancarios con Referencia Externa CODABA02, enviado a la TGSS el día 23 del mes en curso**

P14-RDB1.xml

```
<?xml version="1.0" encoding="ISO-8859-1"?>
<ResolucionDatosBancarios xmlns="http://www.seg-social.es/creta/esquemas/V100/ResolucionDatosBancarios"
xmlns:xsi="http://www.w3.org/2001/XMLSchema-instance" xsi:schemaLocation="http://www.seg-social.es/creta/esquemas/V100/ResolucionDatosBancarios RDB.xsd">
  <Autorizado>12345678</Autorizado>
  <ReferenciaExterna>CODABA02</ReferenciaExterna>
  <TipoResolucion>3</TipoResolucion>
  <TituloCabecera>
    <Linea>Comunicación de datos bancarios para Saldo Acreedor</Linea>
  </TituloCabecera>
  <TipoMovimiento>S</TipoMovimiento>
  <DescripcionTipoMovimiento>Saldo Acreedor</DescripcionTipoMovimiento>
  <TextoCabecera>Los datos bancarios para las liquidaciones con Saldo Acreedor han sido
introducidos/modificados con fecha 23-03-2015</TextoCabecera>
  <FechaModificacion>
    <Dia>23</Dia>
    <Mes>03</Mes>
    <Anho>2015</Anho>
  </FechaModificacion>
  <Ccc>
    <Regimen>0111</Regimen>
    <Provincia>99</Provincia>
    <Numero>999991160</Numero>
  </Ccc>
  <RazonSocial>EMPRESA_99</RazonSocial>
  <DatosBancariosActualesSaldoAcreedor>
    <DatosBancarios>
      <IBAN>ES0428301050996000235446</IBAN>
      <Titular>
        <IpfTitular>
          <Tipolpf>1</Tipolpf>
          <Numerolpf>999999999L</Numerolpf>
        </IpfTitular>
        <NombreTitular>Juan Español Español</NombreTitular>
      </Titular>
    </DatosBancarios>
    <PeriodoEfectoSaldoAcreedor>
      <Mes>03</Mes>
      <Anho>2015</Anho>
    </PeriodoEfectoSaldoAcreedor>
  </DatosBancariosActualesSaldoAcreedor>
  <TextoPie>Las liquidacions presentadas con Saldo Acreedor desde el día 01-03-2015 se
tramitarán en la nueva cuenta bancaria indicada.</TextoPie>
  <CodificacionesInformaticas>
    <ReferenciaCI>RDT12345678901</ReferenciaCI>
    <FechaCI>
      <Dia>23</Dia>
```



```
<Mes>03</Mes>  
<Anho>2015</Anho>  
</FechaCI>  
<HoraCI>123344</HoraCI>  
<HuellaCI>POD2Y3T3</HuellaCI>  
</CodificacionesInformaticas>  
</ResolucionDatosBancarios>
```

## P14-RDB2.xml

```
<?xml version="1.0" encoding="ISO-8859-1"?>
<ResolucionDatosBancarios xmlns="http://www.seg-
social.es/creta/esquemas/V100/ResolucionDatosBancarios"
xmlns:xsi="http://www.w3.org/2001/XMLSchema-instance" xsi:schemaLocation="http://www.seg-
social.es/creta/esquemas/V100/ResolucionDatosBancarios RDB.xsd">
  <Autorizado>12345678</Autorizado>
  <ReferenciaExterna>CODABA02</ReferenciaExterna>
  <TipoResolucion>5</TipoResolucion>
  <TituloCabecera>
    <Linea>Comunicación de datos bancarios para Cargo en Cuenta</Linea>
  </TituloCabecera>
  <TipoMovimiento>C</TipoMovimiento>
  <DescripcionTipoMovimiento>Cargo en Cuenta</DescripcionTipoMovimiento>
  <TextoCabecera>Los datos bancarios para las liquidaciones con Cargo en Cuenta han sido
  introducidos/modificados con fecha 23-03-2015. Esta modificación tendrá efectos a partir del día
  01-04-2015.</TextoCabecera>
  <FechaModificacion>
    <Dia>23</Dia>
    <Mes>03</Mes>
    <Anho>2015</Anho>
  </FechaModificacion>
  <Ccc>
    <Regimen>0111</Regimen>
    <Provincia>99</Provincia>
    <Numero>999991160</Numero>
  </Ccc>
  <RazonSocial>EMPRESA_99</RazonSocial>
  <DatosBancariosActualesSaldoAcreedor>
    <DatosBancarios>
      <IBAN>ES0428301050996000235446</IBAN>
      <Titular>
        <IpfTitular>
          <Tipolpf>1</Tipolpf>
          <Numerolpf>999999999L</Numerolpf>
        </IpfTitular>
        <NombreTitular>Juan Español Español</NombreTitular>
      </Titular>
    </DatosBancarios>
  </DatosBancariosActualesSaldoAcreedor>
  <DatosBancariosActualesCargoCuenta>
    <DatosBancarios>
      <IBAN>ES0428301050996000235447</IBAN>
      <Titular>
        <IpfTitular>
          <Tipolpf>1</Tipolpf>
          <Numerolpf>999999999L</Numerolpf>
        </IpfTitular>
        <NombreTitular>Juan Español Español</NombreTitular>
      </Titular>
    </DatosBancarios>
  <RefOrdenDomiciliacion>
    <CodigoMandato/>
    <TipoPago>Recurrente</TipoPago>
    <FechaSolicitud>
      <Dia>23</Dia>
      <Mes>03</Mes>
```



```
<Anho>2015</Anho>
</FechaSolicitud>
</RefOrdenDomiciliacion>
<PeriodoEfectoCargoCuenta>
  <Mes>04</Mes>
  <Anho>2015</Anho>
</PeriodoEfectoCargoCuenta>
</DatosBancariosActualesCargoCuenta>
<TextoPie> El importe de las liquidaciones confirmadas con la modalidad de Cargo en Cuenta a partir de la fecha de efectos señalada y en los meses sucesivos se cargará en la cuenta bancaria indicada. Si tuviera liquidaciones confirmadas a lo largo del mes en curso, su importe se cargará en la cuenta que tenía en vigor al cierre de esta modalidad.&#10;Para hacer efectivo el Cargo en Cuenta deberán confirmarse las liquidaciones hasta la fecha del cierre de esa modalidad de pago. Las que se confirmen a partir de ese momento se tramitarán por la modalidad de Pago Electrónico.&#10;Las liquidaciones confirmadas con la modalidad de Pago Electrónico no se verán afectadas por esta comunicación.</TextoPie>
<CodificacionesInformaticas>
  <ReferenciaCI>RDT12345678901</ReferenciaCI>
  <FechaCI>
    <Dia>23</Dia>
    <Mes>03</Mes>
    <Anho>2015</Anho>
  </FechaCI>
  <HoraCI>123344</HoraCI>
  <HuellaCI>POD2Y3T3</HuellaCI>
</CodificacionesInformaticas>
</ResolucionDatosBancarios>
```