



TESORERÍA GENERAL
DE LA SEGURIDAD SOCIAL

Dirección General

Centro de Desarrollo

GERENCIA DE INFORMÁTICA
DE LA SEGURIDAD SOCIAL



SLD: Fichero de Solicitud de Trabajadores y Tramos.

Manual de Usuario.



SLD: Fichero de Solicitud de Trabajadores y Tramos	1
Tipo de Datos “SolicitudTrabajadoresTramos”	3
Nivel 0 - Nodo SolicitudTrabajadoresTramo.....	5
Nivel 1 - Nodo Autorizado	6
Nivel 2 - Nodo ReferenciaExterna	6
Nivel 3 - Nodo Liquidación.....	7
Nivel 3.1 - Nodo Ccc.....	8
Nivel 3.2 - Nodo CccConcertado	8
Nivel 3.3 – Nodo PeriodoDesde	9
Nivel 3.4 – Nodo PeriodoHasta	9
Nivel 3.5 – Nodo Tipo	10
Nivel 3.6 – Nodo FechaControl	10
Nivel 3.7 – Nodo LiquidacionMes.....	11
Nivel 3.7.1 – Nodo MesLiquidativo	11
Nivel 3.7.2 – Nodo Trabajadores	12
Nivel 3.7.2.1 – Nodo Trabajador.....	12
Nivel 3.7.2.1.1 – Nodo Naf	13
Tipos Comunes	14
Tipo Periodo.....	14
Tipo CtaCot.....	14
Elementos Comunes	15
Elemento Anho	15
Elemento Mes	16
Elemento Regimen	17
Elemento Provincia.....	17
Elemento Numero.....	18
Ejemplo 1	19
Fichero de Solicitud de Trabajadores y Tramos con Referencia Externa SOLTRT01	19
Ejemplo 2	20
Fichero de Solicitud de Trabajadores y Tramos por NAF y Referencia Externa SOLTRT02	20



Tipo de Datos “SolicitudTrabajadoresTramos”

Este tipo de fichero será el que utilice el usuario para pedir a la TGSS los datos de los tramos de recaudación de cada NAF de la liquidación, obteniéndose éstos de acuerdo a la información existente en el FGA.

La solicitud se puede realizar para todos los trabajadores de la liquidación o para unos determinados trabajadores, para los que habrá que indicar su correspondiente NAF, aunque esta funcionalidad (determinados trabajadores) solo estará disponible para liquidaciones complementarias (L03, L90 y C00, C02, C03, C13, C90, C91).

El fichero obligatoriamente debe presentar, al menos, un grupo de datos identificativos de la liquidación.

A continuación, se detalla dicho esquema mostrándose específicamente el tipo de datos “SolicitudTrabajadoresTramos”.



Ilustración 1: Tipo de Dato SolicitudTrabajadoresTramo

A continuación se detallan los elementos que lo componen, indicando para cada uno de ellos su obligatoriedad, tipo y significado. Debido a lo extenso del mismo se realizará el detalle por partes.

Nivel 0 - Nodo SolicitudTrabajadoresTramo

Diagrama	
Namespace	http://www.seg-social.es/creta/esquemas/V110/SolicitudTrabajadoresTramos
Descripción	Información necesaria para la correcta tramitación de la solicitud de trabajadores y tramos.
Obligatorio	Sí
Propiedades	content complex
Hijos	Autorizado ReferenciaExterna Liquidación
Fuente	<pre> <xs:element name="SolicitudTrabajadoresTramos"> <xs:complexType> <xs:sequence> <xs:element ref="Autorizado"/> <xs:element ref="ReferenciaExterna"/> <xs:element ref="Liquidacion" maxOccurs="unbounded"/> </xs:sequence> </xs:complexType> </xs:element> </pre>

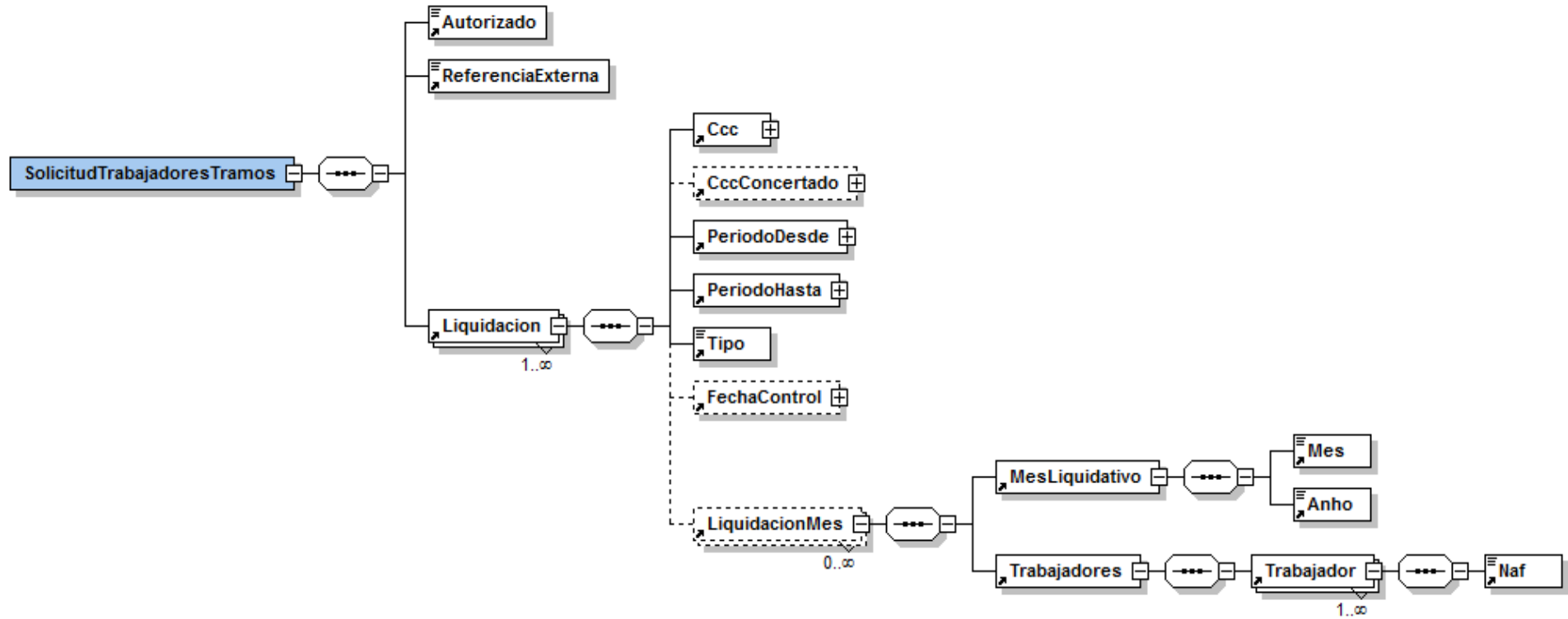
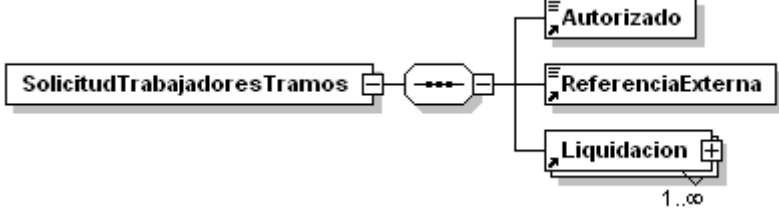
Nivel 1 - Nodo Autorizado

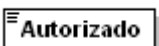
Diagrama	
Namespace	http://www.seg-social.es/creta/esquemas/V110/SolicitudTrabajadoresTramos
Descripción	Número asignado por la Tesorería General de la Seguridad Social al conceder la autorización administrativa para la utilización del Sistema RED. Una por empresa, agrupación de empresarios, profesional colegiado o gestores que actúen en representación de varias empresas
Obligatorio	Sí
Tipo	restriction of xs:string
Propiedades	content simple
Usado por	element SolicitudTrabajadoresTramos
Restricción	pattern \d\d\d\d\d\d\d\d
Fuente	<pre> <xs:element name="Autorizado"> <xs:simpleType> <xs:restriction base="xs:string"> <xs:pattern value="\d\d\d\d\d\d\d\d"/> </xs:restriction> </xs:simpleType> </xs:element> </pre>

Nivel 2 - Nodo ReferenciaExterna

Diagrama	
Namespace	http://www.seg-social.es/creta/esquemas/V110/SolicitudTrabajadoresTramos
Descripción	Identificador dado por el usuario al fichero. Se replicará en la respuesta generada tras su tratamiento.
Obligatorio	Sí
tipo	restriction of xs:string
Propiedades	content simple
Usado por	element SolicitudTrabajadoresTramos
Restricción	minLength 1 maxLength 8
Fuente	<pre> <xs:element name="ReferenciaExterna"> <xs:simpleType> <xs:restriction base="xs:string"> <xs:minLength value="1"/> <xs:maxLength value="8"/> </xs:restriction> </xs:simpleType> </xs:element> </pre>

Nivel 3 - Nodo Liquidación

Diagrama	
Namespace	http://www.seg-social.es/creta/esquemas/V110/SolicitudTrabajadoresTramos
Descripción	Grupo de datos identificativos de la liquidación.
Obligatorio	Sí
Propiedades	content complex
Hijos	CCC CccConcertado PeriodoDesde PeriodoHasta Tipo FechaControl LiquidacionMes
Usado por	element SolicitudTrabajadoresTramos
Fuente	<pre> <xs:element name="Liquidacion"> <xs:complexType> <xs:sequence> <xs:element ref="Ccc"/> <xs:element ref="CccConcertado" minOccurs="0"/> <xs:element ref="PeriodoDesde"/> <xs:element ref="PeriodoHasta"/> <xs:element ref="Tipo"/> <xs:element ref="FechaControl" minOccurs="0"/> <xs:element ref="LiquidacionMes" minOccurs="0" maxOccurs="unbounded"/> </xs:sequence> </xs:complexType> </xs:element> </pre>

Nivel 3.1 - Nodo Ccc

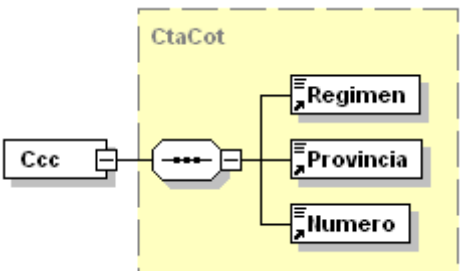
diagrama	
Namespace	http://www.seg-social.es/creta/esquemas/V110/SolicitudTrabajadoresTramos
Descripción	Número de inscripción a la Seguridad Social. Indica el Código de Cuenta de Cotización.
Obligatorio	Sí
Tipo	CtaCot
Propiedades	content complex
Hijos	Regimen Provincia Numero
Usado por	element Liquidacion
Fuente	<code><xs:element name="Ccc" type="CtaCot"/></code>

Nivel 3.2 - Nodo CccConcertado

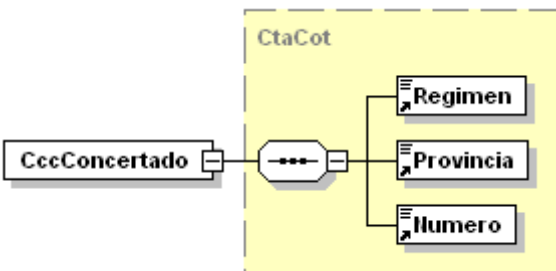
Diagrama	
Namespace	http://www.seg-social.es/creta/esquemas/V110/SolicitudTrabajadoresTramos
Descripción	Número de inscripción a la Seguridad Social. Código de Cuenta de Cotización para liquidar salarios no concertados de trabajadores de colegios concertados objeto de liquidaciones C00, C02, C03, C13, C90 y C91. Debe utilizarse solo para estos tipos de liquidación.
Obligatorio	Opcional
Tipo	CtaCot
Propiedades	content complex
Hijos	Regimen Provincia Numero
Usado por	element Liquidacion
Fuente	<code><xs:element name="CccConcertado" type="CtaCot"/></code>

Nivel 3.3 – Nodo PeriodoDesde

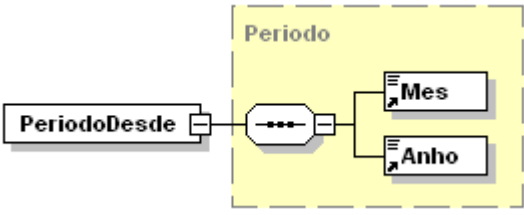
Diagrama	
Namespace	http://www.seg-social.es/creta/esquemas/V110/SolicitudTrabajadoresTramos
Descripción	Período desde al que se refiere la liquidación. Consta de Mes (referido a mes desde) y año.
Obligatorio	Sí
Tipo	Periodo
Propiedades	content complex
Hijos	Mes Anho
Usado por	element Liquidacion
Fuente	<code><xs:element name="PeriodoDesde" type="Periodo"/></code>

Nivel 3.4 – Nodo PeriodoHasta

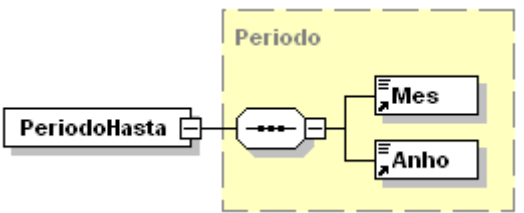
Diagrama	
Namespace	http://www.seg-social.es/creta/esquemas/V110/SolicitudTrabajadoresTramos
Descripción	Período hasta al que se refiere la liquidación. Consta de Mes (referido a mes hasta) y año.
Obligatorio	Sí
Tipo	Periodo
Propiedades	content complex
Hijos	Mes Anho
Usado por	element Liquidacion
Fuente	<code><xs:element name="PeriodoHasta" type="Periodo"/></code>

Nivel 3.5 – Nodo Tipo

Diagrama	
Namespace	http://www.seg-social.es/creta/esquemas/V110/SolicitudTrabajadoresTramos
Descripción	Tipo de liquidación. <i>Tabla "Tipos de Liquidación".</i>
Obligatorio	Sí
Tipo	restriction of xs:string
Propiedades	content simple
Usado por	element Liquidacion
Restricción	minLength 3 maxLength 3
Fuente	<pre> <xs:element name="Tipo"> <xs:simpleType> <xs:restriction base="xs:string"> <xs:minLength value="3"/> <xs:maxLength value="3"/> </xs:restriction> </xs:simpleType> </xs:element> </pre>

Nivel 3.6 – Nodo FechaControl

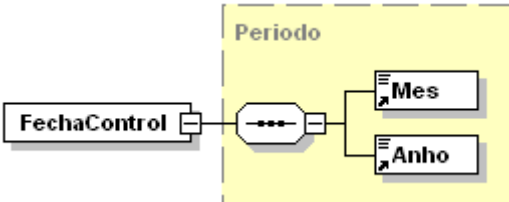
Diagrama	
Namespace	http://www.seg-social.es/creta/esquemas/V110/SolicitudTrabajadoresTramos
Descripción	Fecha de abono de los salarios para liquidaciones L03 y C03.
Obligatorio	Opcional (obligatoria para liquidaciones de Tipo L03 y C03; para el resto de tipos de liquidación no debe informarse).
Tipo	Periodo
Propiedades	content Complex
Hijos	Mes Anho
Usado por	element Liquidacion
Fuente	<pre><xs:element name="FechaControl" type="Periodo"/></pre>

Nivel 3.7 – Nodo LiquidacionMes

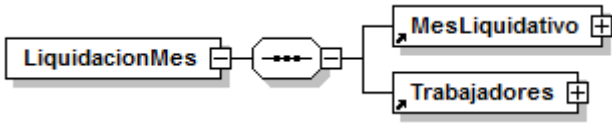
Diagrama	
Namespace	http://www.seg-social.es/creta/esquemas/V110/SolicitudTrabajadoresTramos
Descripción	Grupo de datos identificativos relativos a los trabajadores para los que en el mes liquidativo en cuestión se solicitan datos.
Obligatorio	Opcional (solo en el caso de que se vayan a solicitar datos de determinados trabajadores).
Propiedades	content complex
Hijos	MesLiquidativo Trabajadores
Usado por	element Liquidacion
Fuente	<pre> <xs:element name="LiquidacionMes"> <xs:complexType> <xs:sequence> <xs:element ref="MesLiquidativo"/> <xs:element ref="Trabajadores"/> </xs:sequence> </xs:complexType> </xs:element> </pre>

Nivel 3.7.1 – Nodo MesLiquidativo

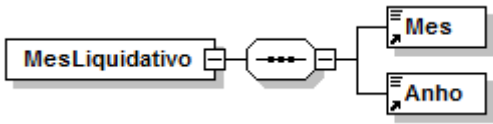
Diagrama	
Namespace	http://www.seg-social.es/creta/esquemas/V110/SolicitudTrabajadoresTramos
Descripción	Mes y año identificativos a nivel de liquidación y mes
Obligatorio	Sí
Propiedades	content Complex
Hijos	Mes Anho
Usado por	element LiquidacionMes
Fuente	<pre> <xs:element name="MesLiquidativo"> <xs:complexType> <xs:sequence> <xs:element ref="Mes"/> <xs:element ref="Anho"/> </xs:sequence> </xs:complexType> </xs:element> </pre>

Nivel 3.7.2 – Nodo Trabajadores

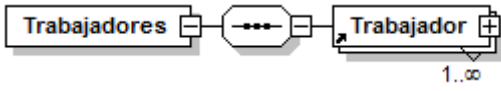
Diagrama	
Namespace	http://www.seg-social.es/creta/esquemas/V110/SolicitudTrabajadoresTramos
Descripción	Conjunto de trabajadores indicados a nivel de liquidación y mes.
Obligatorio	Sí
Propiedades	content Complex
Hijos	Trabajador
Usado por	element LiquidacionMes
Fuente	<pre> <xs:element name="Trabajadores"> <xs:complexType> <xs:sequence> <xs:element ref="Trabajador" maxOccurs="unbounded"/> </xs:sequence> </xs:complexType> </xs:element> </pre>

Nivel 3.7.2.1 – Nodo Trabajador

Diagrama	
Namespace	http://www.seg-social.es/creta/esquemas/V110/SolicitudTrabajadoresTramos
Descripción	Dato identificativo de trabajador
Obligatorio	Sí
Propiedades	content Complex
Hijos	Naf
Usado por	element Trabajadores
Fuente	<pre> <xs:element name="Trabajador"> <xs:complexType> <xs:sequence> <xs:element ref="Naf"/> </xs:sequence> </xs:complexType> </xs:element> </pre>

Nivel 3.7.2.1.1 – Nodo Naf

Diagrama	
Namespace	http://www.seg-social.es/creta/esquemas/V110/SolicitudTrabajadoresTramos
Descripción	Número de afiliación del trabajador.
Obligatorio	Sí
Tipo	restriction of xs:string
Propiedades	content simple
Usado por	element Trabajador
Restricción	minLength 12 maxLength 12
Fuente	<pre><xs:element name="Naf"> <xs:simpleType> <xs:restriction base="xs:string"> <xs:pattern value="\d{12}"/> </xs:restriction> </xs:simpleType> </xs:element></pre>

Tipos Comunes

Tipo Periodo

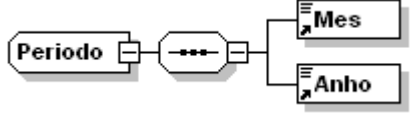
Diagrama	
Namespace	http://www.seg-social.es/creta/esquemas/V110/SolicitudTrabajadoresTramos
Descripción	Tipo de dato utilizado para representar el mes y año determinado. Formato MMAAAA.
Hijos	Mes Año
Usado por	elements FechaControl PeriodoDesde PeriodoHasta
Fuente	<pre> <xs:complexType name="Periodo"> <xs:sequence> <xs:element ref="Mes"/> <xs:element ref="Año"/> </xs:sequence> </xs:complexType> </pre>

Tipo CtaCot

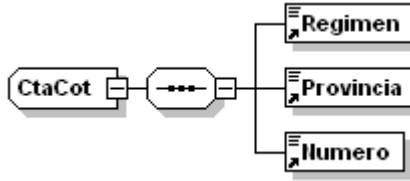
Diagrama	
Namespace	http://www.seg-social.es/creta/esquemas/V110/SolicitudTrabajadoresTramos
Descripción	Tipo de dato utilizado para representar el código de cuenta de cotización de la Seguridad Social. Secuencia numérica formada por RRRRPPNNNNNNNNNN.
Hijos	Regimen Provincia Numero
Usado por	elements Ccc CccConcertado
Fuente	<pre> <xs:complexType name="CtaCot"> <xs:sequence> <xs:element ref="Regimen"/> <xs:element ref="Provincia"/> <xs:element ref="Numero"/> </xs:sequence> </xs:complexType> </pre>

Elementos Comunes

Elemento Anho

Diagrama	
Namespace	http://www.seg-social.es/creta/esquemas/V110/SolicitudTrabajadoresTramos
Descripción	Identifica el año correspondiente a una fecha determinada o a un periodo. Año debe ser superior o igual a 2006.
Obligatorio	Sí
Tipo	restriction of xs:string
Propiedades	content simple
Usado por	complexType Periodo complexType Fecha
Restricción	pattern 200[6-9] 20[1-9][0-9]
Fuente	<pre> <xs:element name="Anho"> <xs:simpleType> <xs:restriction base="xs:string"> <xs:pattern value="200[6-9] 20[1-9][0-9]"/> </xs:restriction> </xs:simpleType> </xs:element> </pre>

Elemento Mes

Diagrama	
Namespace	http://www.seg-social.es/creta/esquemas/V110/SolicitudTrabajadoresTramos
Descripción	Identifica el mes correspondiente al periodo
Obligatorio	Sí
Tipo	restriction of xs:string
Propiedades	content simple
Usado por	complexType Periodo
Restricción	enumeration 12 enumeration 11 enumeration 10 enumeration 09 enumeration 08 enumeration 07 enumeration 06 enumeration 05 enumeration 04 enumeration 03 enumeration 02 enumeration 01
Fuente	<pre> <xs:element name="Mes"> <xs:simpleType> <xs:restriction base="xs:string"> <xs:enumeration value="12"/> <xs:enumeration value="11"/> <xs:enumeration value="10"/> <xs:enumeration value="09"/> <xs:enumeration value="08"/> <xs:enumeration value="07"/> <xs:enumeration value="06"/> <xs:enumeration value="05"/> <xs:enumeration value="04"/> <xs:enumeration value="03"/> <xs:enumeration value="02"/> <xs:enumeration value="01"/> </xs:restriction> </xs:simpleType> </xs:element> </pre>

Elemento Regimen

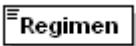
Diagrama	
Namespace	http://www.seg-social.es/creta/esquemas/V110/SolicitudTrabajadoresTramos
Descripción	Régimen de la Seguridad Social. <i>Tabla "Regímenes"</i> .
Obligatorio	Sí
Tipo	restriction of xs:string
Propiedades	content simple
Usado por	complexType CtaCot
Restricción	pattern \d\d\d\d
Fuente	<pre> <xs:element name="Regimen"> <xs:simpleType> <xs:restriction base="xs:string"> <xs:pattern value="\d\d\d\d"/> </xs:restriction> </xs:simpleType> </xs:element> </pre>

Elemento Provincia

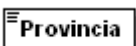
Diagrama	
Namespace	http://www.seg-social.es/creta/esquemas/V110/SolicitudTrabajadoresTramos
Descripción	Código de provincia o de la Dirección Provincial.
Obligatorio	Sí
Tipo	restriction of xs:string
Propiedades	content simple
Usado por	complexType CtaCot
Restricción	pattern \d\d
Fuente	<pre> <xs:element name="Provincia"> <xs:simpleType> <xs:restriction base="xs:string"> <xs:pattern value="\d\d"/> </xs:restriction> </xs:simpleType> </xs:element> </pre>

Elemento Numero

Diagrama	
Namespace	http://www.seg-social.es/creta/esquemas/V110/SolicitudTrabajadoresTramos
Descripción	Expresión numérica que indica el número de inscripción a la Seguridad Social.
Obligatorio	Sí
Tipo	restriction of xs:string
Propiedades	content simple
Usado por	complexType CtaCot
Restricción	pattern \d{9}
Fuente	<pre> <xs:element name="Numero"> <xs:simpleType> <xs:restriction base="xs:string"> <xs:pattern value="\d{9}"/> </xs:restriction> </xs:simpleType> </xs:element> </pre>



Ejemplo 1

Fichero de Solicitud de Trabajadores y Tramos con Referencia Externa SOLTRT01

P0-SolictudTrabajadoresTramos.xml

```
<?xml version="1.0" encoding="ISO-8859-1"?>
<SolicitudTrabajadoresTramos xmlns:xsi="http://www.w3.org/2001/XMLSchema-instance"
xsi:schemaLocation="http://www.seg-social.es/creta/esquemas/V110/SolicitudTrabajadoresTramos
SolicitudTrabajadoresTramos.xsd" xmlns="http://www.seg-
social.es/creta/esquemas/V110/SolicitudTrabajadoresTramos">
  <Autorizado>12345678</Autorizado>
  <ReferenciaExterna>SOLTRT01</ReferenciaExterna>
  <Liquidacion>
    <Ccc>
      <Regimen>0111</Regimen>
      <Provincia>28</Provincia>
      <Numero>170951274</Numero>
    </Ccc>
    <PeriodoDesde>
      <Mes>04</Mes>
      <Anho>2013</Anho>
    </PeriodoDesde>
    <PeriodoHasta>
      <Mes>04</Mes>
      <Anho>2013</Anho>
    </PeriodoHasta>
    <Tipo>L00</Tipo>
  </Liquidacion>
</SolicitudTrabajadoresTramos>
```



Ejemplo 2

Fichero de Solicitud de Trabajadores y Tramos por NAF y Referencia Externa SOLTRT02

P15-SolictudTrabajadoresTramos.xml

```
<?xml version="1.0" encoding="ISO-8859-1"?>
<SolicitudTrabajadoresTramos xmlns:xsi="http://www.w3.org/2001/XMLSchema-instance"
xsi:schemaLocation="http://www.seg-social.es/creta/esquemas/V110/SolicitudTrabajadoresTramos
SolicitudTrabajadoresTramos.xsd" xmlns="http://www.seg-
social.es/creta/esquemas/V110/SolicitudTrabajadoresTramos">
  <Autorizado>12345678</Autorizado>
  <ReferenciaExterna>SOLTRT02</ReferenciaExterna>
  <Liquidacion>
    <Ccc>
      <Regimen>0111</Regimen>
      <Provincia>28</Provincia>
      <Numero>170951274</Numero>
    </Ccc>
    <PeriodoDesde>
      <Mes>01</Mes>
      <Anho>2017</Anho>
    </PeriodoDesde>
    <PeriodoHasta>
      <Mes>01</Mes>
      <Anho>2017</Anho>
    </PeriodoHasta>
    <Tipo>L03</Tipo>
    <FechaControl>
      <Mes>03</Mes>
      <Anho>2017</Anho>
    </FechaControl>
    <LiquidacionMes>
      <MesLiquidativo>
        <Mes>01</Mes>
        <Anho>2017</Anho>
      </MesLiquidativo>
      <Trabajadores>
        <Trabajador>
          <Naf>4444444444444</Naf>
        </Trabajador>
        <Trabajador>
          <Naf>6666666666666</Naf>
        </Trabajador>
        <Trabajador>
          <Naf>222222222221</Naf>
        </Trabajador>
      </Trabajadores>
    </LiquidacionMes>
  </Liquidacion>
</SolicitudTrabajadoresTramos>
```