



TESORERÍA GENERAL  
DE LA SEGURIDAD SOCIAL

Dirección General

Centro de Desarrollo

GERENCIA DE INFORMÁTICA  
DE LA SEGURIDAD SOCIAL



# SLD: Fichero de Cálculos.

Manual de Usuario.



<b>SLD: Fichero de Cálculos</b> .....	<b>1</b>
<b>Tipo de Datos “Cálculos”</b> .....	<b>5</b>
Nivel 0 - Nodo Cálculos .....	9
Nivel 1 - Nodo Autorizado.....	9
Nivel 2 - Nodo ReferenciaExterna .....	10
Nivel 3 - Nodo Liquidación.....	11
Nivel 3.1 - Nodo Ccc.....	12
Nivel 3.2 - Nodo CccConcertado.....	13
Nivel 3.3 – Nodo PeriodoDesde .....	13
Nivel 3.4 – Nodo PeriodoHasta .....	14
Nivel 3.5 – Nodo Tipo .....	14
Nivel 3.6 – Nodo FechaControl .....	15
Nivel 3.7 – Nodo PeriodoPresentacion .....	15
Nivel 3.8 – Nodo NumeroLiquidacion.....	16
Nivel 3.9 – Nodo PeriodoIngreso .....	17
Nivel 3.10 – Nodo Estado.....	17
Nivel 3.11 – Nodo FechaUltimoCalculo.....	18
Nivel 3.12 – Nodo HoraUltimoCalculo.....	19
Nivel 3.13 – Nodo Avisos .....	19
Nivel 3.13.1 - Nodo Aviso.....	20
Nivel 3.13.1.1 – NodoCodigoAviso .....	20
Nivel 3.13.1.2 - Nodo Descripcion .....	21
Nivel 3.14 – Nodo CalculosLiquidacion.....	21
Nivel 3.14.1 – Nodo DatoCalculado .....	22
Nivel 3.14.1.1 – NodoCodigo.....	23
Nivel 3.14.1.2 – Nodo ValorBase.....	23
Nivel 3.14.1.3 – Nodo ValorCuotaTrabajador.....	24
Nivel 3.14.1.4 – Nodo ValorCuotaEmpresarial.....	24
Nivel 3.14.1.5 – Nodo ValorCuotaTotal .....	25
Nivel 3.15 – Nodo Trabajadores.....	25
Nivel 3.15.1 – Nodo Trabajador .....	26
Nivel 3.15.1.1 – Nodo Naf.....	27
Nivel 3.15.1.2 – Nodo Ipf .....	27
Nivel 3.15.1.3 – Nodo Caf.....	28
Nivel 3.15.1.4 – Nodo Tamos .....	28
Nivel 3.15.1.4.1 – Nodo Tamo.....	29
Nivel 3.15.1.4.1.1 – Nodo FechaDesde.....	30



Nivel 3.15.1.4.1.2 – Nodo FechaHasta.....	30
Nivel 3.15.1.4.1.3 – Nodo DíasCotizados.....	31
Nivel 3.15.1.4.1.4 – Nodo InformacionAfilacion.....	32
Nivel 3.15.1.4.1.4.1 – Nodo GrupoCotizacion.....	33
Nivel 3.15.1.4.1.4.2 – Nodo TipoContrato.....	34
Nivel 3.15.1.4.1.4.3 – Nodo CoeficienteTiempoParcial.....	34
Nivel 3.15.1.4.1.4.4 – Nodo CNAE.....	35
Nivel 3.15.1.6.1.4.5 – Nodo ModalidadPesca.....	35
Nivel 3.15.1.4.1.4.6 – Nodo Ocupacion.....	36
Nivel 3.15.1.4.1.4.7 – Nodo Epigrafe.....	36
Nivel 3.15.1.4.1.4.8 – Nodo TRL.....	37
Nivel 3.15.1.4.1.4.9 – Nodo ColectivoEspecial.....	37
Nivel 3.15.1.4.1.4.10 – Nodo CatProfesional.....	38
Nivel 3.15.1.4.1.4.11 – Nodo NumJornadasReales.....	38
Nivel 3.15.1.4.1.4.12 – Nodo ModalidadCotizSEA.....	39
Nivel 3.15.1.4.1.4.13 – Nodo Peculiaridades.....	39
Nivel 3.15.1.4.1.4.13.1 – Nodo Peculiaridad.....	40
Nivel 3.15.1.4.1.4.13.1.1 – Nodo CodPec.....	40
Nivel 3.15.1.4.1.4.13.1.2 – Nodo FraccionCuota.....	41
Nivel 3.15.1.4.1.4.13.1.3 – Nodo ColectIncentivado.....	41
Nivel 3.15.1.4.1.4.13.1.4 – Nodo ValorPec.....	42
Nivel 3.15.1.4.1.5 – Nodo Avisos.....	42
Nivel 3.15.1.4.1.6 – Nodo CalculosTramo.....	42
Nivel 3.15.1.4.1.6.1 – Nodo DatoCalculado.....	43
<b>Tipos Comunes.....</b>	<b>44</b>
Tipo Periodo.....	44
Tipo Fecha.....	44
Tipo CtaCot.....	45
Tipo lpf.....	45
<b>Elementos Comunes.....</b>	<b>46</b>
Elemento Anho.....	46
Elemento Mes.....	46
Elemento Dia.....	47
Elemento Regimen.....	48
Elemento Provincia.....	48
Elemento Numero.....	49
Elemento Tipolpf.....	49
Elemento Numerolpf.....	50



---

<b>Ejemplo 1 .....</b>	<b>51</b>
<b>Fichero de Cálculos con Referencia Externa SOLCAL01 .....</b>	<b>51</b>



## **Tipo de Datos “Cálculos”**

Será el que utilice la TGSS como respuesta a una solicitud de cálculos para notificar al usuario los cálculos de una liquidación.

Si la liquidación tiene algún trabajador conciliado:

- ✓ Siempre se facilitarán los cálculos a nivel de liquidación.
- ✓ Solo se facilitarán los cálculos a nivel de tramos si expresamente el usuario lo ha solicitado.

Por cada liquidación existente en el fichero de solicitud de cálculos enviado por el usuario del que, al menos exista un trabajador conciliado, se remitirá un fichero de tipo “Cálculos”, pudiendo indicarse el mes en que corresponde realizar el ingreso en plazo reglamentario de las cuotas derivadas de la liquidación indicada.

A continuación, se detalla dicho esquema mostrándose específicamente el tipo de datos “Cálculos”.



Ilustración 1: Tipo de Dato Cálculos



Ilustración 2: Tipo de Dato Cálculos (continuación)

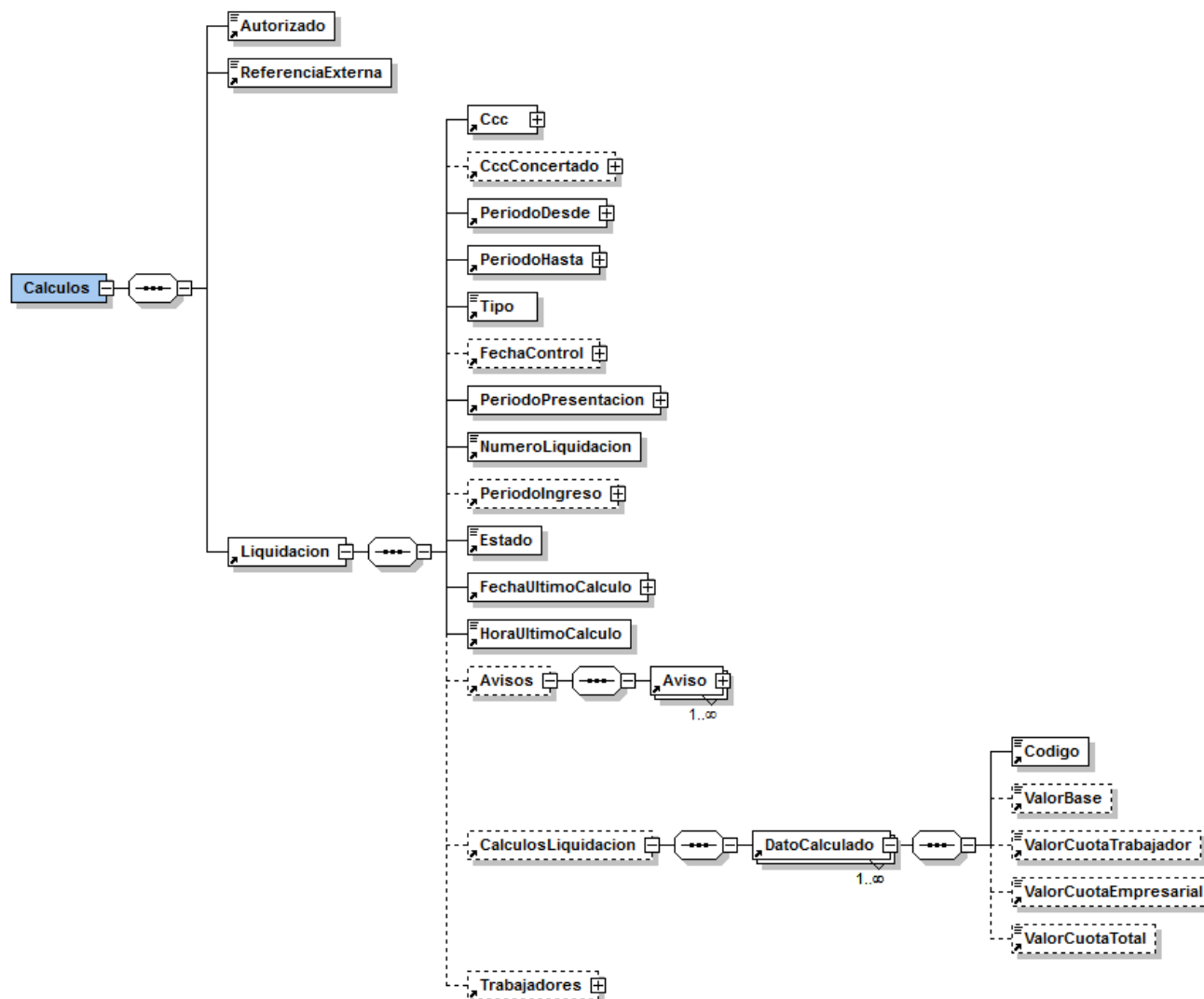

Ilustración 3: Tipo de Dato Cálculos (continuación)

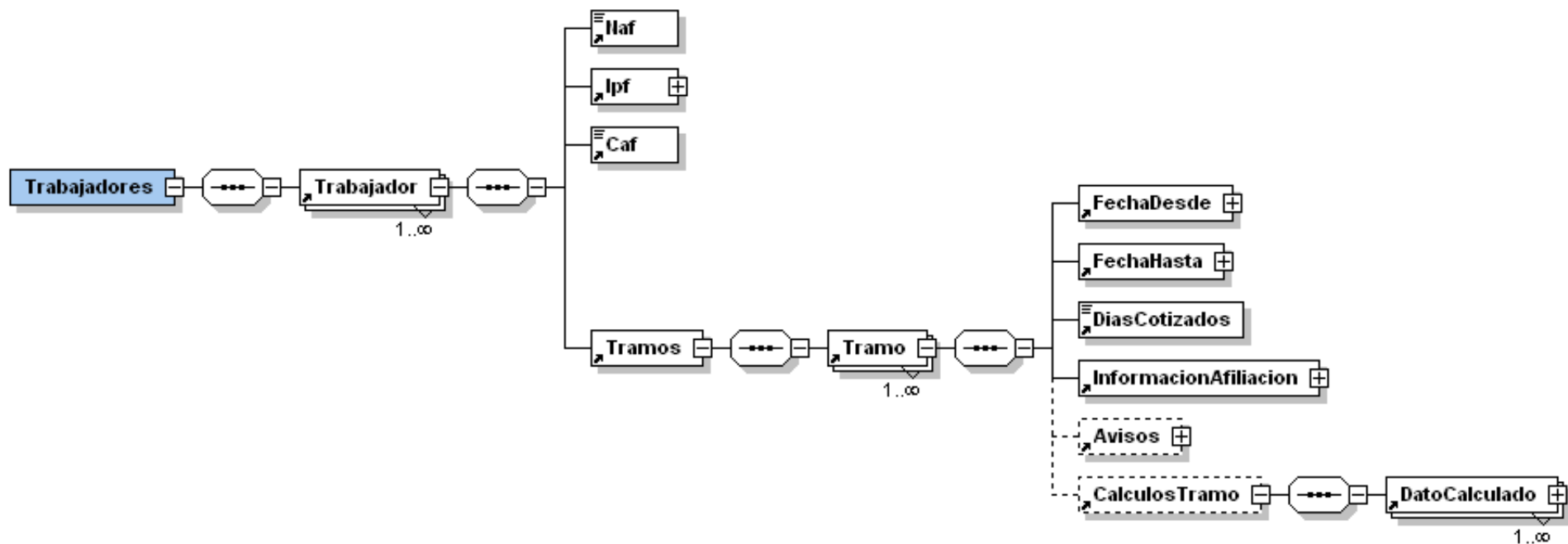

A continuación se detallan los elementos que lo componen, indicando para cada uno de ellos su obligatoriedad, tipo y significado. Debido a lo extenso del mismo se realizará el detalle por partes.

### Nivel 0 - Nodo Cálculos

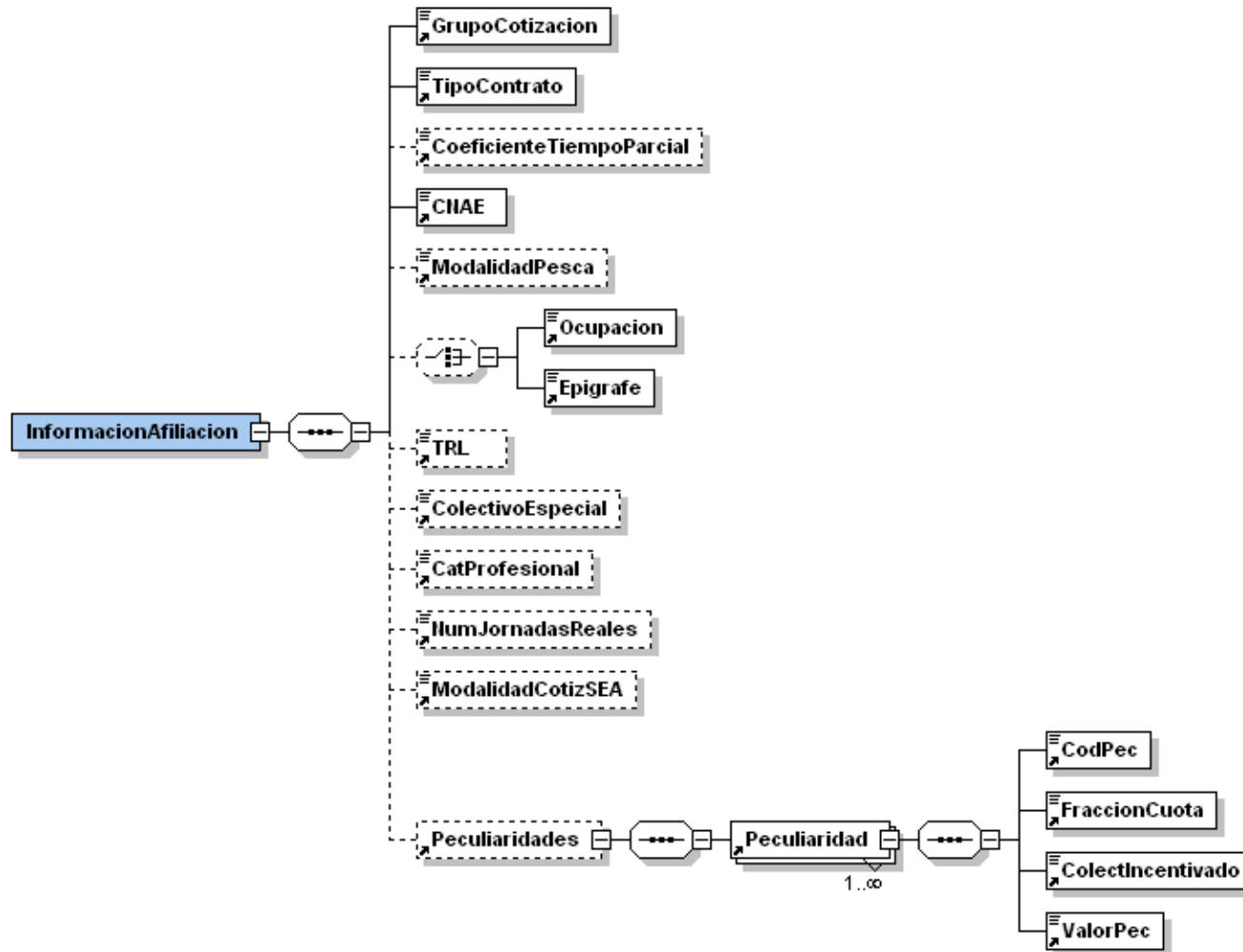
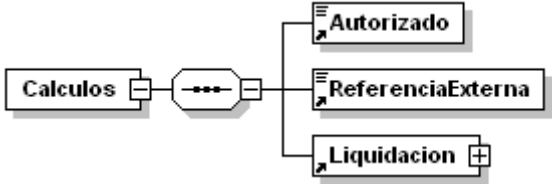
Diagrama	
Namespace	http://www.seg-social.es/creta/esquemas/V110/Calculos
Descripción	Información relativa al resultado del procesamiento de un fichero de solicitud de cálculos. Sólo incluye cálculos de una liquidación.
Obligatorio	Si
Propiedades	content complex
Hijos	Autorizado ReferenciaExterna Liquidación
Fuente	<pre> &lt;xs:element name="Cálculos"&gt;   &lt;xs:complexType&gt;     &lt;xs:sequence&gt;       &lt;xs:element ref="Autorizado"/&gt;       &lt;xs:element ref="ReferenciaExterna"/&gt;       &lt;xs:element ref="Liquidacion"/&gt;     &lt;/xs:sequence&gt;   &lt;/xs:complexType&gt; &lt;/xs:element&gt; </pre>

### Nivel 1 - Nodo Autorizado

Diagrama	
Namespace	http://www.seg-social.es/creta/esquemas/V110/Calculos
Descripción	Número asignado por la Tesorería General de la Seguridad Social al conceder la autorización administrativa para la utilización del Sistema RED. Una por empresa, agrupación de empresarios, profesional colegiado o gestores que actúen en representación de varias empresas.
Obligatorio	Sí
Tipo	restriction of <b>xs:string</b>
Propiedades	content simple
Usado por	element Calculos
Restricción	pattern \d\d\d\d\d\d\d\d
Fuente	<pre> &lt;xs:element name="Autorizado"&gt;   &lt;xs:simpleType&gt;     &lt;xs:restriction base="xs:string"&gt;       &lt;xs:pattern value="\d\d\d\d\d\d\d\d"/&gt;     &lt;/xs:restriction&gt;   &lt;/xs:simpleType&gt; &lt;/xs:element&gt; </pre>



## Nivel 2 - Nodo ReferenciaExterna

Diagrama	
Namespace	http://www.seg-social.es/creta/esquemas/V110/Calculos
Descripción	Identificador dado por el usuario al fichero. Se replicará en la respuesta generada tras su tratamiento.
Obligatorio	Sí
tipo	restriction of <b>xs:string</b>
Propiedades	content simple
Usado por	element Calculos
Restricción	minLength 1 maxLength 8
Fuente	<pre>&lt;xs:element name="ReferenciaExterna"&gt;   &lt;xs:simpleType&gt;     &lt;xs:restriction base="xs:string"&gt;       &lt;xs:minLength value="1"/&gt;       &lt;xs:maxLength value="8"/&gt;     &lt;/xs:restriction&gt;   &lt;/xs:simpleType&gt; &lt;/xs:element&gt;</pre>

### Nivel 3 - Nodo Liquidación

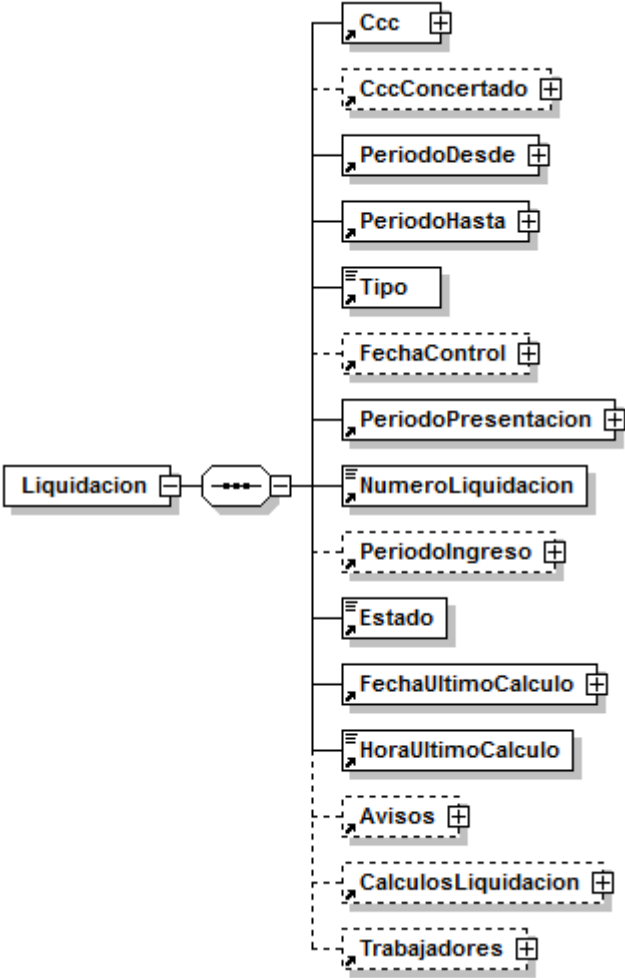
Diagrama	
Namespace	http://www.seg-social.es/creta/esquemas/V110/Calculos
Descripción	Grupo de datos identificativos de la liquidación.
Obligatorio	Sí
Propiedades	content complex
Hijos	Ccc CccConcertado PeriodoDesde PeriodoHasta Tipo FechaControl PeriodoPresentacion NumeroLiquidacion PeriodoIngreso Estado FechaUltimoCalculo HoraUltimoCalculo Avisos CalculosLiquidacion Trabajadores
Usado por	element Calculos
Fuente	<pre> &lt;xs:element name="Liquidacion"&gt;   &lt;xs:complexType&gt;     &lt;xs:sequence&gt;       &lt;xs:element ref="Ccc"/&gt;       &lt;xs:element ref="CccConcertado" minOccurs="0"/&gt;       &lt;xs:element ref="PeriodoDesde"/&gt;       &lt;xs:element ref="PeriodoHasta"/&gt;       &lt;xs:element ref="Tipo"/&gt;       &lt;xs:element ref="FechaControl" minOccurs="0"/&gt;     </pre>

	<pre> &lt;xs:element ref="PeriodoPresentacion"/&gt; &lt;xs:element ref="NumeroLiquidacion"/&gt; &lt;xs:element ref="PeriodoIngreso" minOccurs="0"/&gt; &lt;xs:element ref="Estado"/&gt; &lt;xs:element ref="FechaUltimoCalculo"/&gt; &lt;xs:element ref="HoraUltimoCalculo"/&gt; &lt;xs:element ref="Avisos" minOccurs="0"/&gt; &lt;xs:element ref="CalculosLiquidacion" minOccurs="0"/&gt; &lt;xs:element ref="Trabajadores" minOccurs="0"/&gt; &lt;/xs:sequence&gt; &lt;/xs:complexType&gt; &lt;/xs:element&gt; </pre>
--	--

### Nivel 3.1 - Nodo Ccc

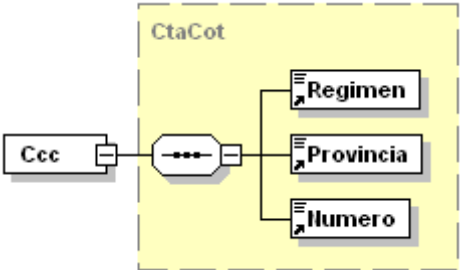
diagrama	
Namespace	http://www.seg-social.es/creta/esquemas/V110/Calculos
Descripción	Número de inscripción a la Seguridad Social. Indica el Código de Cuenta de Cotización.
Obligatorio	Sí
Tipo	CtaCot
Propiedades	content complex
Hijos	Regimen Provincia Numero
Usado por	element Liquidacion
Fuente	<code>&lt;xs:element name="Ccc" type="CtaCot"/&gt;</code>

### Nivel 3.2 - Nodo CccConcertado

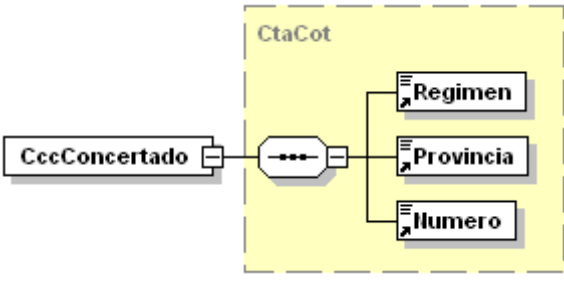
Diagrama	
Namespace	<a href="http://www.seg-social.es/creta/esquemas/V110/Calculos">http://www.seg-social.es/creta/esquemas/V110/Calculos</a>
Descripción	Número de inscripción a la Seguridad Social. Código de Cuenta de Cotización para liquidar salarios no concertados de trabajadores de colegios concertados objeto de liquidaciones C00, C02, C03, C13, C90 y C91. Debe utilizarse solo para estos tipos de liquidación.
Obligatorio	Opcional
Tipo	CtaCot
Propiedades	content complex
Hijos	Regimen Provincia_Numero
Usado por	element Liquidacion
Fuente	<code>&lt;xs:element name="CccConcertado" type="CtaCot"/&gt;</code>

### Nivel 3.3 – Nodo PeriodoDesde

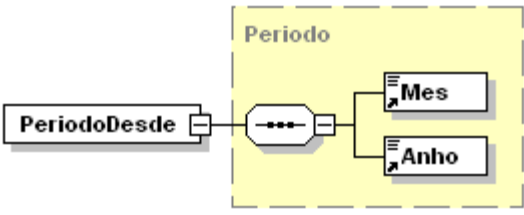
Diagrama	
Namespace	<a href="http://www.seg-social.es/creta/esquemas/V110/Calculos">http://www.seg-social.es/creta/esquemas/V110/Calculos</a>
Descripción	Período desde al que se refiere la liquidación. Consta de Mes (referido a mes desde) y año.
Obligatorio	Sí
Tipo	Periodo
Propiedades	content complex
Hijos	Mes Anho
Usado por	element Liquidacion
Fuente	<code>&lt;xs:element name="PeriodoDesde" type="Periodo"/&gt;</code>

### Nivel 3.4 – Nodo PeriodoHasta

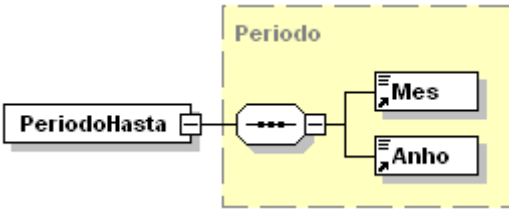
Diagrama	
Namespace	http://www.seg-social.es/creta/esquemas/V110/Calculos
Descripción	Período hasta al que se refiere la liquidación. Consta de Mes (referido a mes hasta) y año.
Obligatorio	Sí
Tipo	Periodo
Propiedades	content complex
Hijos	Mes Anho
Usado por	element Liquidacion
Fuente	<code>&lt;xs:element name="PeriodoHasta" type="Periodo"/&gt;</code>

### Nivel 3.5 – Nodo Tipo

Diagrama	
Namespace	http://www.seg-social.es/creta/esquemas/V110/Calculos
Descripción	Tipo de liquidación. <i>Tabla "Tipos de Liquidación".</i>
Obligatorio	Sí
Tipo	restriction of <b>xs:string</b>
Propiedades	content simple
Usado por	element Liquidacion
Restricción	minLength 3 maxLength 3
Fuente	<pre> &lt;xs:element name="Tipo"&gt;   &lt;xs:simpleType&gt;     &lt;xs:restriction base="xs:string"&gt;       &lt;xs:minLength value="3"/&gt;       &lt;xs:maxLength value="3"/&gt;     &lt;/xs:restriction&gt;   &lt;/xs:simpleType&gt; &lt;/xs:element&gt;                 </pre>

### Nivel 3.6 – Nodo FechaControl

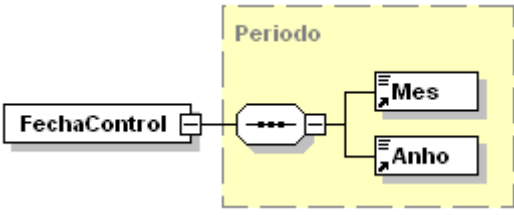
Diagrama	
Namespace	http://www.seg-social.es/creta/esquemas/V110/Calculos
Descripción	Fecha de abono de los salarios para liquidaciones L03 y C03.
Obligatorio	Opcional (obligatoria para liquidaciones de Tipo L03 y C03; para el resto de tipos de liquidación no debe informarse).
Tipo	Periodo
Propiedades	content complex
Hijos	Mes Anho
Usado por	element Liquidacion
Fuente	<code>&lt;xs:element name="FechaControl" type="Periodo"/&gt;</code>

### Nivel 3.7 – Nodo PeriodoPresentacion

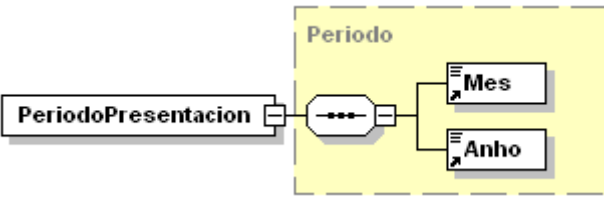
Diagrama	
Namespace	http://www.seg-social.es/creta/esquemas/V110/Calculos
Descripción	Indica el período de presentación asociado a la liquidación referenciada cuyos cálculos se quieren consultar.
Obligatorio	Sí
Tipo	Periodo
Propiedades	content complex
Hijos	Mes Anho
Usado por	element Liquidacion
Fuente	<code>&lt;xs:element name="PeriodoPresentacion" type="Periodo"/&gt;</code>

### Nivel 3.8 – Nodo NumeroLiquidacion

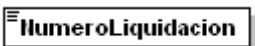
Diagrama	
Namespace	http://www.seg-social.es/creta/esquemas/V110/Calculos
Descripción	<p>El número asignado a la liquidación en el momento de su creación. Este identificador será único por liquidación.</p> <p>Formato PPAAAANNNNNNNDC donde:</p> <p>PP → Código de provincia</p> <p>AAAA → Año</p> <p>NNNNNNNNN → N° de secuencia</p> <p>DC → Dígito de control</p>
Obligatorio	Sí.
Tipo	restriction of <b>xs:string</b>
Propiedades	content simple
Usado por	element Liquidacion
Restricción	length 17 pattern \d{17}
Fuente	<pre> &lt;xs:element name="NumeroLiquidacion"&gt;   &lt;xs:simpleType&gt;     &lt;xs:restriction base="xs:string"&gt;       &lt;xs:length value="17"/&gt;       &lt;xs:pattern value="\d{17}"/&gt;     &lt;/xs:restriction&gt;   &lt;/xs:simpleType&gt; &lt;/xs:element&gt; </pre>

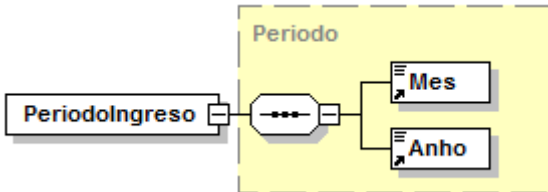

### Nivel 3.9 – Nodo PeriodoIngreso

Diagrama	
Namespace	http://www.seg-social.es/creta/esquemas/V110/Calculos
Descripción	Futuro uso. Mes en que corresponde el ingreso en plazo reglamentario de las cuotas derivadas de la liquidación indicada.
Obligatorio	Opcional
Tipo	Periodo
Propiedades	content complex
Hijos	Mes Anho
Usado por	element Liquidacion
Fuente	<code>&lt;xs:element name="PeriodoIngreso" type="Periodo"/&gt;</code>

### Nivel 3.10 – Nodo Estado

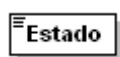
Diagrama	
Namespace	http://www.seg-social.es/creta/esquemas/V110/Calculos
Descripción	Estado en el que se encuentra la liquidación a consultar (En trámite, Confirmada por el usuario, Confirmada de oficio, Anulada, Rectificada, Solicitud de rectificación fuera de plazo en trámite, Solicitud de rectificación fuera de plazo confirmada por el usuario, Solicitud de rectificación fuera de plazo confirmada de oficio, Solicitud de rectificación fuera de plazo desistida por el usuario, Solicitud de rectificación fuera de plazo desistida de oficio, Solicitud de rectificación fuera de plazo aceptada por el gestor, Solicitud de rectificación fuera de plazo rechazada por el gestor, Rectificada fuera de plazo, Sin determinar)
Obligatorio	Sí
Tipo	restriction of <b>xs:string</b>
Propiedades	content simple
Usado por	element Liquidacion
Fuente	<code>&lt;xs:element name=" Estado " type="xs:string"/&gt;</code>

### Nivel 3.11 – Nodo FechaUltimoCalculo

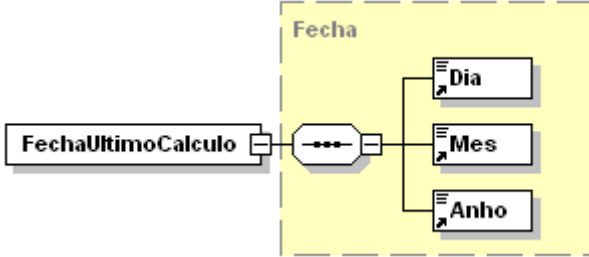
Diagrama	 <p>El diagrama muestra un elemento raíz 'FechaUltimoCalculo' conectado a un elemento 'Fecha' que está dentro de un recuadro amarillo con una línea punteada. El elemento 'Fecha' contiene tres hijos: 'Dia', 'Mes' y 'Anho'.</p>
Namespace	http://www.seg-social.es/creta/esquemas/V110/Calculos
Descripción	Fecha en que se han incorporado cálculos por última vez en la liquidación a consultar.
Obligatorio	Sí
Tipo	Fecha
Propiedades	content complex
Hijos	Dia Mes Anho
Usado por	element Liquidacion
Fuente	<code>&lt;xs:element name="FechaUltimoCalculo" type="Fecha"/&gt;</code>

### Nivel 3.12 – Nodo HoraUltimoCalculo

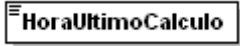
Diagrama	
Namespace	http://www.seg-social.es/creta/esquemas/V110/Calculos
Descripción	Hora en que se han incorporado cálculos por última vez en la liquidación a consultar.
Obligatorio	Sí
Tipo	restriction of <b>xs:string</b>
Propiedades	content simple
Usado por	element Liquidacion
Restricción	length 6 pattern \d{6}
Fuente	<pre> &lt;xs:element name="HoraUltimoCalculo"&gt;   &lt;xs:simpleType&gt;     &lt;xs:restriction base="xs:string"&gt;       &lt;xs:length value="6"/&gt;       &lt;xs:pattern value="\d{6}"/&gt;     &lt;/xs:restriction&gt;   &lt;/xs:simpleType&gt; &lt;/xs:element&gt; </pre>

### Nivel 3.13 – Nodo Avisos

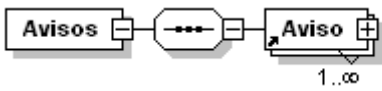
Diagrama	
Namespace	http://www.seg-social.es/creta/esquemas/V110/Calculos
Descripción	Avisos relativos a la liquidación o a tramos de trabajador para los que se observe que los cálculos disponibles están afectados por alertas de recaudación.
Obligatorio	Opcional
Propiedades	content complex
Hijos	Aviso
Usado por	elements Liquidacion Tramo
Fuente	<pre> &lt;xs:element name="Avisos"&gt;   &lt;xs:complexType&gt;     &lt;xs:sequence&gt;       &lt;xs:element ref="Aviso" maxOccurs="unbounded"/&gt;     &lt;/xs:sequence&gt;   &lt;/xs:complexType&gt; &lt;/xs:element&gt; </pre>

### Nivel 3.13.1 - Nodo Aviso

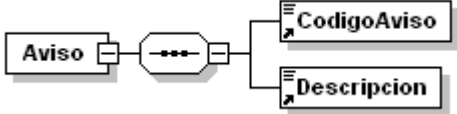
Diagrama	
Namespace	http://www.seg-social.es/creta/esquemas/V110/Calculos
Descripción	Aviso relativo a la liquidación o al tramo del trabajador para los que se observe que los cálculos disponibles están afectados por alertas de recaudación.
Obligatorio	Sí
Propiedades	content complex
Hijos	CodigoAviso Descripcion
Usado por	element Avisos
Fuente	<pre> &lt;xs:element name="Aviso"&gt;   &lt;xs:complexType&gt;     &lt;xs:sequence&gt;       &lt;xs:element ref="CodigoAviso"/&gt;       &lt;xs:element ref="Descripcion"/&gt;     &lt;/xs:sequence&gt;   &lt;/xs:complexType&gt; &lt;/xs:element&gt;         </pre>

### Nivel 3.13.1.1 – Nodo CodigoAviso

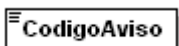
Diagrama	
Namespace	http://www.seg-social.es/creta/esquemas/V110/Calculos
Descripción	Código del aviso detectado. <i>Tabla "Avisos"</i>
Obligatorio	Sí
Tipo	restriction of <b>xs:string</b>
Propiedades	content simple
Usado por	element Aviso
Restricción	length 5
Fuente	<pre> &lt;xs:element name="CodigoAviso"&gt;   &lt;xs:simpleType&gt;     &lt;xs:restriction base="xs:string"&gt;       &lt;xs:length value="5"/&gt;     &lt;/xs:restriction&gt;   &lt;/xs:simpleType&gt; &lt;/xs:element&gt;         </pre>

### Nivel 3.13.1.2 - Nodo Descripcion

Diagrama	
Namespace	http://www.seg-social.es/creta/esquemas/V110/Calculos
Descripción	Literal descriptivo asociado al código de aviso.
Obligatorio	Sí
Tipo	<b>xs:string</b>
Propiedades	content simple
Usado por	element Aviso
Fuente	<code>&lt;xs:element name="Descripcion" type="xs:string"/&gt;</code>

### Nivel 3.14 – Nodo CalculosLiquidacion

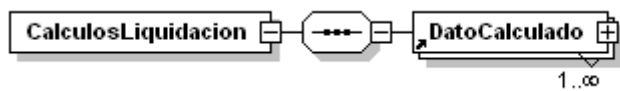
Diagrama	
Namespace	http://www.seg-social.es/creta/esquemas/V110/Calculos
Descripción	Grupo de datos calculados a nivel de liquidación.
Obligatorio	Opcional
Propiedades	content complex
Hijos	DatoCalculado
Usado por	element Liquidacion
Fuente	<pre> &lt;xs:element name="CalculosLiquidacion"&gt;   &lt;xs:complexType&gt;     &lt;xs:sequence&gt;       &lt;xs:element ref="DatoCalculado" maxOccurs="unbounded"/&gt;     &lt;/xs:sequence&gt;   &lt;/xs:complexType&gt; &lt;/xs:element&gt; </pre>

### Nivel 3.14.1 – Nodo DatoCalculado

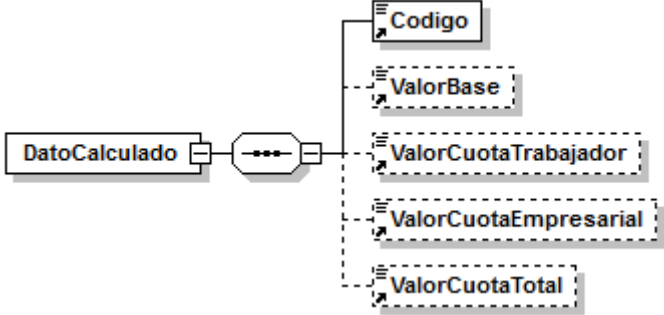
Diagrama	
Namespace	http://www.seg-social.es/creta/esquemas/V110/Calculos
Descripción	Información específica del dato calculado a nivel de liquidación o de tramo del trabajador.
Obligatorio	Sí
Propiedades	content complex
Hijos	Codigo ValorBase ValorCuotaTrabajador ValorCuotaEmpresarial ValorCuotaTotal
Usado por	element CalculosLiquidacion CalculosTramo
Fuente	<pre> &lt;xs:element name="DatoCalculado"&gt;   &lt;xs:complexType&gt;     &lt;xs:sequence&gt;       &lt;xs:element ref="Codigo"/&gt;       &lt;xs:element ref="ValorBase" minOccurs="0"/&gt;       &lt;xs:element ref="ValorCuotaTrabajador" minOccurs="0"/&gt;       &lt;xs:element ref="ValorCuotaEmpresarial" minOccurs="0"/&gt;       &lt;xs:element ref="ValorCuotaTotal" minOccurs="0"/&gt;     &lt;/xs:sequence&gt;   &lt;/xs:complexType&gt; &lt;/xs:element&gt; </pre>

### Nivel 3.14.1.1 – Nodo Codigo

Diagrama	
Namespace	http://www.seg-social.es/creta/esquemas/V110/Calculos
Descripción	Código del dato calculado referido al concepto, indicador o número de horas.
Obligatorio	Sí
Tipo	restriction of <b>xs:string</b>
Propiedades	content simple
Usado por	element DatoCalculado
Restricción	length 3
Fuente	<pre> &lt;xs:element name="Codigo"&gt;   &lt;xs:simpleType&gt;     &lt;xs:restriction base="xs:string"&gt;       &lt;xs:length value="3"/&gt;     &lt;/xs:restriction&gt;   &lt;/xs:simpleType&gt; &lt;/xs:element&gt;           </pre>

### Nivel 3.14.1.2 – Nodo ValorBase

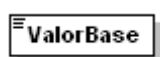
Diagrama	
Namespace	http://www.seg-social.es/creta/esquemas/V110/Calculos
Descripción	Importe de la base de cotización.
Obligatorio	Opcional
Tipo	restriction of <b>xs:string</b>
Propiedades	content simple
Usado por	element DatoCalculado
Restricción	minLength 1 maxLength 11
Fuente	<pre> &lt;xs:element name="ValorBase"&gt;   &lt;xs:simpleType&gt;     &lt;xs:restriction base="xs:string"&gt;       &lt;xs:minLength value="1"/&gt;       &lt;xs:maxLength value="11"/&gt;     &lt;/xs:restriction&gt;   &lt;/xs:simpleType&gt; &lt;/xs:element&gt;           </pre>

### Nivel 3.14.1.3 – Nodo ValorCuotaTrabajador

Diagrama	
Namespace	http://www.seg-social.es/creta/esquemas/V110/Calculos
Descripción	<p>Importe de la cuota a cargo del trabajador correspondiente al concepto económico indicado en el nodo <b>Codigo</b>.</p> <p>Si se trata de un importe negativo, el signo vendrá informado en la posición más a la izquierda, sin necesidad de que venga ajustado a la longitud máxima.</p>
Obligatorio	Opcional
Tipo	restriction of <b>xs:string</b>
Propiedades	content simple
Usado por	element DatoCalculado
Restricción	minLength 1 maxLength 11
Fuente	<pre> &lt;xs:element name="ValorCuotaTrabajador"&gt;   &lt;xs:simpleType&gt;     &lt;xs:restriction base="xs:string"&gt;       &lt;xs:minLength value="1"/&gt;       &lt;xs:maxLength value="11"/&gt;     &lt;/xs:restriction&gt;   &lt;/xs:simpleType&gt; &lt;/xs:element&gt;                     </pre>

### Nivel 3.14.1.4 – Nodo ValorCuotaEmpresarial

Diagrama	
Namespace	http://www.seg-social.es/creta/esquemas/V110/Calculos
Descripción	<p>Importe de la cuota empresarial correspondiente al concepto económico indicado en el nodo <b>Codigo</b>.</p> <p>Si se trata de un importe negativo, el signo vendrá informado en la posición más a la izquierda, sin necesidad de que venga ajustado a la longitud máxima.</p>
Obligatorio	Opcional
Tipo	restriction of <b>xs:string</b>
Propiedades	content simple
Usado por	element DatoCalculado
Restricción	minLength 1 maxLength 11
Fuente	<pre> &lt;xs:element name="ValorCuotaEmpresarial"&gt;   &lt;xs:simpleType&gt;     &lt;xs:restriction base="xs:string"&gt;       &lt;xs:minLength value="1"/&gt;       &lt;xs:maxLength value="11"/&gt;     &lt;/xs:restriction&gt;   &lt;/xs:simpleType&gt; &lt;/xs:element&gt;                     </pre>



### Nivel 3.14.1.5 – Nodo ValorCuotaTotal

Diagrama	
Namespace	http://www.seg-social.es/creta/esquemas/V110/Calculos
Descripción	Importe de la cuota total correspondiente al concepto económico indicado en el nodo <b>Codigo</b> . Si se trata de un importe negativo, el signo vendrá informado en la posición más a la izquierda, sin necesidad de que venga ajustado a la longitud máxima.
Obligatorio	Opcional
Tipo	restriction of <b>xs:string</b>
Propiedades	content simple
Usado por	element DatoCalculado
Restricción	minLength 1 maxLength 11
Fuente	<pre> &lt;xs:element name="ValorCuotaTotal"&gt;   &lt;xs:simpleType&gt;     &lt;xs:restriction base="xs:string"&gt;       &lt;xs:minLength value="1"/&gt;       &lt;xs:maxLength value="11"/&gt;     &lt;/xs:restriction&gt;   &lt;/xs:simpleType&gt; &lt;/xs:element&gt;           </pre>

### Nivel 3.15 – Nodo Trabajadores

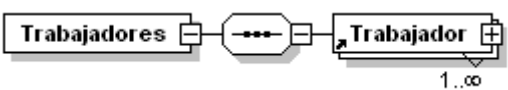
Diagrama	
Namespace	http://www.seg-social.es/creta/esquemas/V110/Calculos
Descripción	Conjunto de trabajadores existentes en la liquidación.
Obligatorio	Opcional
Propiedades	content complex
Hijos	Trabajador
Usado por	element Liquidacion
Fuente	<pre> &lt;xs:element name="Trabajadores"&gt;   &lt;xs:complexType&gt;     &lt;xs:sequence&gt;       &lt;xs:element ref="Trabajador" maxOccurs="unbounded"/&gt;     &lt;/xs:sequence&gt;   &lt;/xs:complexType&gt; &lt;/xs:element&gt;           </pre>

### Nivel 3.15.1 – Nodo Trabajador

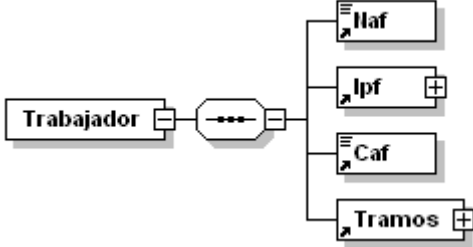
Diagrama	
Namespace	http://www.seg-social.es/creta/esquemas/V110/Calculos
Descripción	Grupo de datos identificativos del trabajador respecto a la liquidación.
Obligatorio	Sí
Propiedades	content complex
Hijos	Naf Ipf Caf Tramos
Usado por	element Trabajadores
Fuente	<pre> &lt;xs:element name="Trabajador"&gt;   &lt;xs:complexType&gt;     &lt;xs:sequence&gt;       &lt;xs:element ref="Naf"/&gt;       &lt;xs:element ref="Ipf"/&gt;       &lt;xs:element ref="Caf"/&gt;       &lt;xs:element ref="Tramos"/&gt;     &lt;/xs:sequence&gt;   &lt;/xs:complexType&gt; &lt;/xs:element&gt; </pre>

### Nivel 3.15.1.1 – Nodo Naf

Diagrama	
Namespace	http://www.seg-social.es/creta/esquemas/V110/Calculos
Descripción	Número de afiliación del trabajador a la Seguridad Social.(PPNNNNNNNNNN), donde: PP → Código de provincia o de la Dirección Provincial. NNNNNNNNNN → número
Obligatorio	Sí
Tipo	restriction of <b>xs:string</b>
Propiedades	content simple
Usado por	element Trabajador
Restricción	pattern \d{12}
Fuente	<pre> &lt;xs:element name="Naf"&gt;   &lt;xs:simpleType&gt;     &lt;xs:restriction base="xs:string"&gt;       &lt;xs:pattern value="\d{12}"/&gt;     &lt;/xs:restriction&gt;   &lt;/xs:simpleType&gt; &lt;/xs:element&gt; </pre>

### Nivel 3.15.1.2 – Nodo Ipf

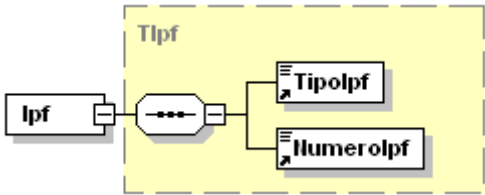
Diagrama	
Namespace	http://www.seg-social.es/creta/esquemas/V110/Calculos
Descripción	Identificador de persona física.
Obligatorio	Sí
Tipo	Tlpf
Propiedades	content complex
Hijos	Tipolpf Numerolpf
Usado por	element Trabajador
Fuente	<pre> &lt;xs:element name="Ipf" type="Tlpf"/&gt; </pre>

### Nivel 3.15.1.3 – Nodo Caf

Diagrama	
Namespace	http://www.seg-social.es/creta/esquemas/V110/Calculos
Descripción	Apellido y nombre abreviado (dos primeras letras del apellido1 + dos primeras letras del apellido2 + inicial del nombre).
Obligatorio	Sí
Tipo	restriction of <b>xs:string</b>
Propiedades	content simple
Usado por	element Trabajador
Restricción	maxLength 5
Fuente	<pre> &lt;xs:element name="Caf"&gt;   &lt;xs:simpleType&gt;     &lt;xs:restriction base="xs:string"&gt;       &lt;xs:maxLength value="5"/&gt;     &lt;/xs:restriction&gt;   &lt;/xs:simpleType&gt; &lt;/xs:element&gt;           </pre>

### Nivel 3.15.1.4 – Nodo Tamos

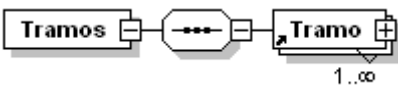
Diagrama	
Namespace	http://www.seg-social.es/creta/esquemas/V110/Calculos
Descripción	Conjunto de tramos del trabajador indicados a nivel de liquidación.
Obligatorio	Sí
Propiedades	content complex
Hijos	Tramo
Usado por	element Trabajador
Fuente	<pre> &lt;xs:element name="Tamos"&gt;   &lt;xs:complexType&gt;     &lt;xs:sequence&gt;       &lt;xs:element ref="Tramo" maxOccurs="unbounded"/&gt;     &lt;/xs:sequence&gt;   &lt;/xs:complexType&gt; &lt;/xs:element&gt;           </pre>

### Nivel 3.15.1.4.1 – Nodo Tramo

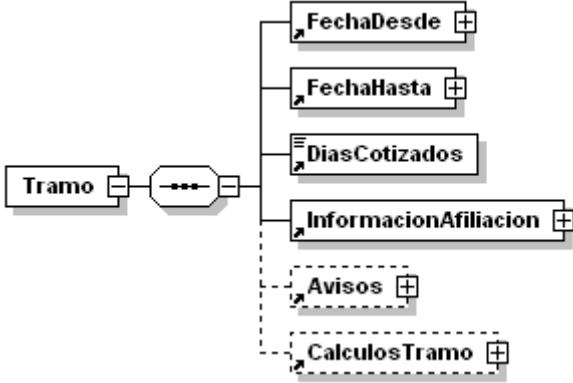
Diagrama	
Namespace	http://www.seg-social.es/creta/esquemas/V110/Calculos
Descripción	Grupo de datos del tramo para el trabajador respecto de la liquidación.
Obligatorio	Sí
Propiedades	content complex
Hijos	FechaDesde FechaHasta DiasCotizados InformacionAfiliacion Avisos CalculosTramo
Usado por	element Tramos
Fuente	<pre> &lt;xs:element name="Tramo"&gt;   &lt;xs:complexType&gt;     &lt;xs:sequence&gt;       &lt;xs:element ref="FechaDesde"/&gt;       &lt;xs:element ref="FechaHasta"/&gt;       &lt;xs:element ref="DiasCotizados"/&gt;       &lt;xs:element ref="InformacionAfiliacion"/&gt;       &lt;xs:element ref="Avisos" minOccurs="0"/&gt;       &lt;xs:element ref="CalculosTramo" minOccurs="0"/&gt;     &lt;/xs:sequence&gt;   &lt;/xs:complexType&gt; </pre>

### Nivel 3.15.1.4.1.1 – Nodo FechaDesde

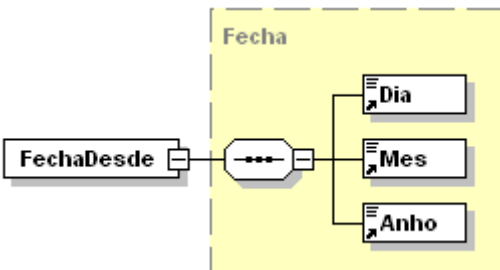
Diagrama	
Namespace	<a href="http://www.seg-social.es/creta/esquemas/V110/Calculos">http://www.seg-social.es/creta/esquemas/V110/Calculos</a>
Descripción	Fecha desde del tramo de la situación de alta en Afiliación.
Obligatorio	Sí
Tipo	Fecha
Propiedades	content complex
Hijos	Dia Mes Anho
Usado por	element Tramo
Fuente	<code>&lt;xs:element name="FechaDesde" type="Fecha"/&gt;</code>

### Nivel 3.15.1.4.1.2 – Nodo FechaHasta

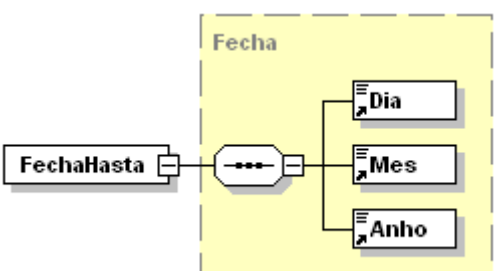
Diagrama	
Namespace	<a href="http://www.seg-social.es/creta/esquemas/V110/Calculos">http://www.seg-social.es/creta/esquemas/V110/Calculos</a>
Descripción	Fecha hasta del tramo de la situación de alta en Afiliación.
Obligatorio	Sí
Tipo	Fecha
Propiedades	content complex
Hijos	Dia Mes Anho
Usado por	element Tramo
Fuente	<code>&lt;xs:element name="FechaHasta" type="Fecha"/&gt;</code>

### Nivel 3.15.1.4.1.3 – Nodo DíasCotizados

Diagrama	
Namespace	http://www.seg-social.es/creta/esquemas/V110/Calculos
Descripción	Días cotizados del trabajador en la situación contractual.
Obligatorio	Sí
Tipo	restriction of <b>xs:string</b>
Propiedades	content simple
Usado por	element Tramo
Restricción	minLength 1 maxLength 2
Fuente	<pre> &lt;xs:element name="DiasCotizados"&gt;   &lt;xs:simpleType&gt;     &lt;xs:restriction base="xs:string"&gt;       &lt;xs:minLength value="1"/&gt;       &lt;xs:maxLength value="2"/&gt;     &lt;/xs:restriction&gt;   &lt;/xs:simpleType&gt; &lt;/xs:element&gt; </pre>



### Nivel 3.15.1.4.1.4 – Nodo InformacionAfiliacion

Diagrama	
Namespace	http://www.seg-social.es/creta/esquemas/V110/Calculos
Descripción	Grupo de datos de afiliación que afectan a los cálculos para cada tramo.
Obligatorio	Sí
Propiedades	content complex
Usado por	element Tramo
Hijos	GrupoCotizacion TipoContrato CoeficienteTiempoParcial CNAE ModalidadPesca Ocupacion Epigrafe TRL ColectivoEspecial CatProfesional NumJornadasReales ModalidadCotizSEA Peculiaridades
Fuente	<pre>&lt;xs:element name="InformacionAfiliacion"&gt;   &lt;xs:complexType&gt;     &lt;xs:sequence&gt;       &lt;xs:element ref="GrupoCotizacion"/&gt;       &lt;xs:element ref="TipoContrato"/&gt;       &lt;xs:element ref="CoeficienteTiempoParcial" minOccurs="0"/&gt;       &lt;xs:element ref="CNAE"/&gt;       &lt;xs:element ref="ModalidadPesca" minOccurs="0"/&gt;       &lt;xs:choice minOccurs="0"&gt;         &lt;xs:element ref="Ocupacion"/&gt;         &lt;xs:element ref="Epigrafe"/&gt;       &lt;/xs:choice&gt;       &lt;xs:element ref="TRL" minOccurs="0"/&gt;       &lt;xs:element ref="ColectivoEspecial" minOccurs="0"/&gt;</pre>



	<pre> &lt;xs:element ref="CatProfesional" minOccurs="0"/&gt; &lt;xs:element ref="NumJornadasReales" minOccurs="0"/&gt; &lt;xs:element ref="ModalidadCotizSEA" minOccurs="0"/&gt; &lt;xs:element ref="Peculiaridades" minOccurs="0"/&gt; &lt;/xs:sequence&gt; &lt;/xs:complexType&gt; &lt;/xs:element&gt; </pre>
--	---

#### Nivel 3.15.1.4.1.4.1 – Nodo GrupoCotizacion

Diagrama	
Namespace	http://www.seg-social.es/creta/esquemas/V110/Calculos
Descripción	Numero identificativo del grupo de cotización.
Obligatorio	Sí
Tipo	restriction of <b>xs:string</b>
Propiedades	content simple
Usado por	element InformacionAfiliacion
Restricción	<pre> minLength 2 maxLength 2 pattern \d\d </pre>
Fuente	<pre> &lt;xs:element name="GrupoCotizacion"&gt; &lt;xs:simpleType&gt; &lt;xs:restriction base="xs:string"&gt; &lt;xs:minLength value="2"/&gt; &lt;xs:maxLength value="2"/&gt; &lt;xs:pattern value="\d\d"/&gt; &lt;/xs:restriction&gt; &lt;/xs:simpleType&gt; &lt;/xs:element&gt; </pre>

### Nivel 3.15.1.4.1.4.2 – Nodo TipoContrato

Diagrama	
Namespace	http://www.seg-social.es/creta/esquemas/V110/Calculos
Descripción	Clave de contrato de trabajo.
Obligatorio	Sí
Tipo	restriction of <b>xs:string</b>
Propiedades	content simple
Usado por	element InformacionAfiliacion
Restricción	minLength 3 maxLength 3 pattern \d\d\d
Fuente	<pre> &lt;xs:element name="TipoContrato"&gt;   &lt;xs:simpleType&gt;     &lt;xs:restriction base="xs:string"&gt;       &lt;xs:minLength value="3"/&gt;       &lt;xs:maxLength value="3"/&gt;       &lt;xs:pattern value="\d\d\d"/&gt;     &lt;/xs:restriction&gt;   &lt;/xs:simpleType&gt; &lt;/xs:element&gt;           </pre>

### Nivel 3.15.1.4.1.4.3 – Nodo CoeficienteTiempoParcial

Diagrama	
Namespace	http://www.seg-social.es/creta/esquemas/V110/Calculos
Descripción	Coeficiente de la jornada diaria o semanal en relación con la jornada habitual de la empresa y la duración del contrato.
Obligatorio	Opcional
Tipo	restriction of <b>xs:string</b>
Propiedades	content simple
Usado por	element InformacionAfiliacion
Restricción	length 3 pattern \d\d\d
Fuente	<pre> &lt;xs:element name="CoeficienteTiempoParcial"&gt;   &lt;xs:simpleType&gt;     &lt;xs:restriction base="xs:string"&gt;       &lt;xs:length value="3"/&gt;       &lt;xs:pattern value="\d\d\d"/&gt;     &lt;/xs:restriction&gt;   &lt;/xs:simpleType&gt; &lt;/xs:element&gt;           </pre>

#### Nivel 3.15.1.4.1.4.4 – Nodo CNAE

Diagrama	
Namespace	http://www.seg-social.es/creta/esquemas/V110/Calculos
Descripción	Clave de la actividad económica a la que se dedica la empresa.
Obligatorio	Sí
Tipo	restriction of <b>xs:string</b>
Propiedades	content simple
Usado por	element InformacionAfiliacion
Restricción	maxLength 5
Fuente	<pre> &lt;xs:element name="CNAE"&gt;   &lt;xs:simpleType&gt;     &lt;xs:restriction base="xs:string"&gt;       &lt;xs:maxLength value="5"/&gt;     &lt;/xs:restriction&gt;   &lt;/xs:simpleType&gt; &lt;/xs:element&gt;           </pre>

#### Nivel 3.15.1.6.1.4.5 – Nodo ModalidadPesca

Diagrama	
Namespace	http://www.seg-social.es/creta/esquemas/V110/Calculos
Descripción	Tipo de pesca que realiza la embarcación.
Obligatorio	Opcional
Tipo	restriction of <b>xs:string</b>
Propiedades	content simple
Usado por	element InformacionAfiliacion
Restricción	length 2 pattern \d\d
Fuente	<pre> &lt;xs:element name="ModalidadPesca"&gt;   &lt;xs:simpleType&gt;     &lt;xs:restriction base="xs:string"&gt;       &lt;xs:length value="2"/&gt;       &lt;xs:pattern value="\d\d"/&gt;     &lt;/xs:restriction&gt;   &lt;/xs:simpleType&gt; &lt;/xs:element&gt;           </pre>

#### Nivel 3.15.1.4.1.4.6 – Nodo Ocupacion

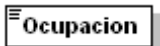
Diagrama	
Namespace	http://www.seg-social.es/creta/esquemas/V110/Calculos
Descripción	Identifica, para la cotización por AT y EP, la ocupación del trabajador para el tramo. Sólo para liquidaciones a partir de 01/2007
Obligatorio	Opcional
Tipo	restriction of <b>xs:string</b>
Propiedades	content simple
Usado por	element InformacionAfilicacion
Restricción	minLength 1 maxLength 2
Fuente	<pre> &lt;xs:element name="Ocupacion"&gt;   &lt;xs:simpleType&gt;     &lt;xs:restriction base="xs:string"&gt;       &lt;xs:minLength value="1"/&gt;       &lt;xs:maxLength value="2"/&gt;     &lt;/xs:restriction&gt;   &lt;/xs:simpleType&gt; &lt;/xs:element&gt;           </pre>

#### Nivel 3.15.1.4.1.4.7 – Nodo Epigrafe

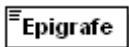
Diagrama	
Namespace	http://www.seg-social.es/creta/esquemas/V110/Calculos
Descripción	Epígrafe de AT y EP correspondiente al trabajador. Sólo para liquidaciones hasta 12/2006
Obligatorio	Opcional
Tipo	restriction of <b>xs:string</b>
Propiedades	content simple
Usado por	element InformacionAfilicacion
Restricción	minLength 3 maxLength 3 pattern \d\d\d
Fuente	<pre> &lt;xs:element name="Epigrafe"&gt;   &lt;xs:simpleType&gt;     &lt;xs:restriction base="xs:string"&gt;       &lt;xs:minLength value="3"/&gt;       &lt;xs:maxLength value="3"/&gt;       &lt;xs:pattern value="\d\d\d"/&gt;     &lt;/xs:restriction&gt;   &lt;/xs:simpleType&gt; &lt;/xs:element&gt;           </pre>

### Nivel 3.15.1.4.1.4.8 – Nodo TRL

Diagrama	
Namespace	http://www.seg-social.es/creta/esquemas/V110/Calculos
Descripción	Identifica el tipo de relación laboral del trabajador.
Obligatorio	Opcional
Tipo	restriction of <b>xs:string</b>
Propiedades	content simple
Usado por	element InformacionAfilicacion
Restricción	minLength 3 maxLength 3 pattern \d\d\d
Fuente	<pre> &lt;xs:element name="TRL"&gt;   &lt;xs:simpleType&gt;     &lt;xs:restriction base="xs:string"&gt;       &lt;xs:minLength value="3"/&gt;       &lt;xs:maxLength value="3"/&gt;       &lt;xs:pattern value="\d\d\d"/&gt;     &lt;/xs:restriction&gt;   &lt;/xs:simpleType&gt; &lt;/xs:element&gt; </pre>

### Nivel 3.15.1.4.1.4.9 – Nodo ColectivoEspecial

Diagrama	
Namespace	http://www.seg-social.es/creta/esquemas/V110/Calculos
Descripción	Identifica el Colectivo Especial del Código de Cuenta de Cotización en el que el trabajador se encuentra de alta en el periodo.
Obligatorio	Opcional
Tipo	restriction of <b>xs:string</b>
Propiedades	content simple
Usado por	element InformacionAfilicacion
Restricción	length 4 pattern \d\d\d\d
Fuente	<pre> &lt;xs:element name="ColectivoEspecial"&gt;   &lt;xs:simpleType&gt;     &lt;xs:restriction base="xs:string"&gt;       &lt;xs:length value="4"/&gt;       &lt;xs:pattern value="\d\d\d\d"/&gt;     &lt;/xs:restriction&gt;   &lt;/xs:simpleType&gt; &lt;/xs:element&gt; </pre>

### Nivel 3.15.1.4.1.4.10 – Nodo CatProfesional

Diagrama	
Namespace	http://www.seg-social.es/creta/esquemas/V110/Calculos
Descripción	Clave que identifica la categoría profesional de aquellos trabajadores cuando dicha categoría determina una base de cotización específica, forma parte del cálculo de las bases normalizadas de cotización - Régimen Especial de la Minería del Carbón - o se encuentra relacionada con la aplicación de un determinado coeficiente reductor de la edad de jubilación. Sólo para Minería del Carbón
Obligatorio	Opcional
Tipo	restriction of <b>xs:string</b>
Propiedades	content simple
Usado por	element InformacionAfilicacion
Restricción	length 7 pattern \d{7}
Fuente	<pre> &lt;xs:element name="CatProfesional"&gt;   &lt;xs:simpleType&gt;     &lt;xs:restriction base="xs:string"&gt;       &lt;xs:length value="7"/&gt;       &lt;xs:pattern value="\d{7}"/&gt;     &lt;/xs:restriction&gt;   &lt;/xs:simpleType&gt; &lt;/xs:element&gt;           </pre>

### Nivel 3.15.1.4.1.4.11 – Nodo NumJornadasReales

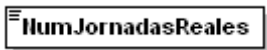
Diagrama	
Namespace	http://www.seg-social.es/creta/esquemas/V110/Calculos
Descripción	Indica el número de jornadas efectivamente realizadas por el trabajador en el tramo referenciado. Sólo para Sistema Especial Agrario.
Obligatorio	Opcional
Tipo	restriction of <b>xs:string</b>
Propiedades	content simple
Usado por	element InformacionAfilicacion
Restricción	minLength 1 maxLength 2
Fuente	<pre> &lt;xs:element name="NumJornadasReales"&gt;   &lt;xs:simpleType&gt;     &lt;xs:restriction base="xs:string"&gt;       &lt;xs:minLength value="1"/&gt;       &lt;xs:maxLength value="2"/&gt;     &lt;/xs:restriction&gt;   &lt;/xs:simpleType&gt; &lt;/xs:element&gt;           </pre>

	<pre> &lt;/xs:restriction&gt; &lt;/xs:simpleType&gt; &lt;/xs:element&gt;                     </pre>
--	---

#### Nivel 3.15.1.4.1.4.12 – Nodo ModalidadCotizSEA

Diagrama	
Namespace	http://www.seg-social.es/creta/esquemas/V110/Calculos
Descripción	Indica la forma de cotizar de los trabajadores por cuenta ajena de Régimen Especial Agrario. Los valores posibles son: 1 → Mensual. 2 → Jornadas, que pueden ser estimadas o reales.
Obligatorio	Opcional
Tipo	restriction of <b>xs:string</b>
Propiedades	content simple
Usado por	element InformacionAfiliacion
Restricción	length 1
Fuente	<pre> &lt;xs:element name="ModalidadCotizSEA"&gt;   &lt;xs:simpleType&gt;     &lt;xs:restriction base="xs:string"&gt;       &lt;xs:length value="1"/&gt;     &lt;/xs:restriction&gt;   &lt;/xs:simpleType&gt; &lt;/xs:element&gt;                     </pre>

#### Nivel 3.15.1.4.1.4.13 – Nodo Peculiaridades

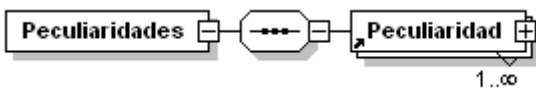
Diagrama	
Namespace	http://www.seg-social.es/creta/esquemas/V110/Calculos
Descripción	Grupo de datos relativos a las peculiaridades de cotización del trabajador en el tramo referenciado.
Obligatorio	Opcional
Propiedades	content Complex
Usado por	element InformacionAfiliacion
Hijos	Peculiaridad
Fuente	<pre> &lt;xs:element name="Peculiaridades"&gt;   &lt;xs:complexType&gt;     &lt;xs:sequence&gt;       &lt;xs:element ref="Peculiaridad" maxOccurs="unbounded"/&gt;     &lt;/xs:sequence&gt;   &lt;/xs:complexType&gt;                     </pre>

	<code>&lt;/xs:element&gt;</code>
--	----------------------------------

### Nivel 3.15.1.4.1.4.13.1 – Nodo Peculiaridad

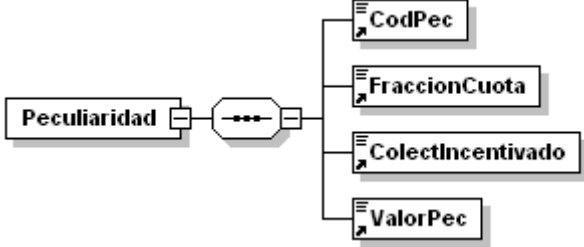
Diagrama	
Namespace	http://www.seg-social.es/creta/esquemas/V110/Calculos
Descripción	Grupo de datos relativos a la peculiaridad de cotización.
Obligatorio	Sí
Propiedades	content complex
Usado por	element Peculiaridades
Hijos	CodPec FraccionCuota ColectIncentivado ValorPec
Fuente	<pre> &lt;xs:element name="Peculiaridad"&gt;   &lt;xs:complexType&gt;     &lt;xs:sequence&gt;       &lt;xs:element ref="CodPec"/&gt;       &lt;xs:element ref="FraccionCuota"/&gt;       &lt;xs:element ref="ColectIncentivado"/&gt;       &lt;xs:element ref="ValorPec"/&gt;     &lt;/xs:sequence&gt;   &lt;/xs:complexType&gt; &lt;/xs:element&gt; </pre>

### Nivel 3.15.1.4.1.4.13.1.1 – Nodo CodPec

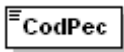
Diagrama	
Namespace	http://www.seg-social.es/creta/esquemas/V110/Calculos
Descripción	Código de la peculiaridad de cotización.
Obligatorio	Sí
Tipo	restriction of <b>xs:string</b>
Propiedades	content simple
Usado por	Peculiaridad
Restricción	length 2 pattern \d\d
Fuente	<pre> &lt;xs:element name="CodPec"&gt;   &lt;xs:simpleType&gt;     &lt;xs:restriction base="xs:string"&gt;       &lt;xs:length value="2"/&gt;     &lt;/xs:restriction&gt;   &lt;/xs:simpleType&gt; &lt;/xs:element&gt; </pre>



	<pre> &lt;xs:pattern value="\d\d"/&gt; &lt;/xs:restriction&gt; &lt;/xs:simpleType&gt; &lt;/xs:element&gt;                 </pre>
--	--

#### Nivel 3.15.1.4.1.4.13.1.2 – Nodo FraccionCuota

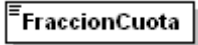
Diagrama	
Namespace	http://www.seg-social.es/creta/esquemas/V110/Calculos
Descripción	Indica la parte de la cuota que se encuentra afectada por la peculiaridad de cotización.
Obligatorio	Sí
Tipo	restriction of <b>xs:string</b>
Propiedades	content simple
Usado por	Peculiaridad
Restricción	length 3 pattern \d\d\d
Fuente	<pre> &lt;xs:element name="FraccionCuota"&gt;   &lt;xs:simpleType&gt;     &lt;xs:restriction base="xs:string"&gt;       &lt;xs:length value="3"/&gt;       &lt;xs:pattern value="\d\d\d"/&gt;     &lt;/xs:restriction&gt;   &lt;/xs:simpleType&gt; &lt;/xs:element&gt;                 </pre>

#### Nivel 3.15.1.4.1.4.13.1.3 – Nodo ColectIncentivado

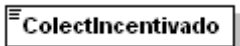
Diagrama	
Namespace	http://www.seg-social.es/creta/esquemas/V110/Calculos
Descripción	Código identificativo del programa de fomento de empleo.
Obligatorio	Sí
Tipo	restriction of <b>xs:string</b>
Propiedades	content simple
Usado por	Peculiaridad
Restricción	length 4 pattern \d\d\d\d
Fuente	<pre> &lt;xs:element name="ColectIncentivado"&gt;   &lt;xs:simpleType&gt;     &lt;xs:restriction base="xs:string"&gt;       &lt;xs:length value="4"/&gt;       &lt;xs:pattern value="\d\d\d\d"/&gt;     &lt;/xs:restriction&gt;   &lt;/xs:simpleType&gt; &lt;/xs:element&gt;                 </pre>

`</xs:element>`

#### Nivel 3.15.1.4.1.4.13.1.4 – Nodo ValorPec

Diagrama	
Namespace	http://www.seg-social.es/creta/esquemas/V110/Calculos
Descripción	Cuantía asociada a la peculiaridad de cotización expresada en %. Su formato es "NNN,NN".
Obligatorio	Sí
Tipo	restriction of <b>xs:string</b>
Propiedades	content simple
Usado por	elements Peculiaridad
Restricción	pattern <code>\d{3}[,]\d{2}</code>
Fuente	<pre> &lt;xs:element name="ValorPec"&gt;   &lt;xs:simpleType&gt;     &lt;xs:restriction base="xs:string"&gt;       &lt;xs:pattern value="\d{3}[,]\d{2}"/&gt;     &lt;/xs:restriction&gt;   &lt;/xs:simpleType&gt; &lt;/xs:element&gt;           </pre>

#### Nivel 3.15.1.4.1.5 – Nodo Avisos

Ya definido en el nivel [3.13](#)

#### Nivel 3.15.1.4.1.6 – Nodo CalculosTramo

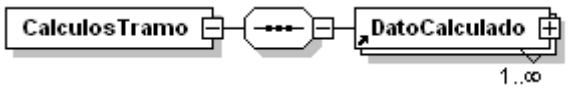
Diagrama	
Namespace	http://www.seg-social.es/creta/esquemas/V110/Calculos
Descripción	Grupo de datos calculados a nivel de tramo.
Obligatorio	Sí
Propiedades	content complex
Hijos	DatoCalculado
Usado por	element Tramo
Fuente	<pre> &lt;xs:element name="CalculosTramo"&gt;   &lt;xs:complexType&gt;     &lt;xs:sequence&gt;       &lt;xs:element ref="DatoCalculado" maxOccurs="unbounded"/&gt;     &lt;/xs:sequence&gt;   &lt;/xs:complexType&gt; &lt;/xs:element&gt;           </pre>



### Nivel 3.15.1.4.1.6.1 – Nodo DatoCalculado

Ya definido en el nivel [3.14.1](#)

## Tipos Comunes

### Tipo Periodo

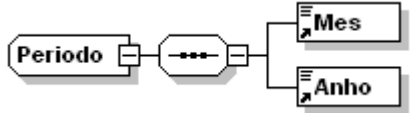
Diagrama	
Namespace	http://www.seg-social.es/creta/esquemas/V110/Calculos
Descripción	Tipo de dato utilizado para representar el mes y año determinado. Formato MMAAAA.
Hijos	Mes Año
Usado por	elements FechaControl PeriodoDesde PeriodoHasta
Fuente	<pre>&lt;xs:complexType name="Periodo"&gt;   &lt;xs:sequence&gt;     &lt;xs:element ref="Mes"/&gt;     &lt;xs:element ref="Año"/&gt;   &lt;/xs:sequence&gt; &lt;/xs:complexType&gt;</pre>

### Tipo Fecha

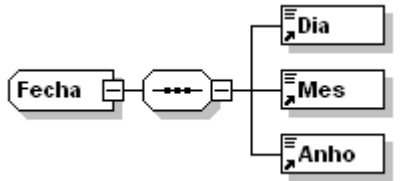
Diagrama	
Namespace	http://www.seg-social.es/creta/esquemas/V110/Calculos
Descripción	Tipo de dato utilizado para representar una fecha.
Hijos	Dia Mes Año
usado por	element FechaCI
Fuente	<pre>&lt;xs:complexType name="Fecha"&gt;   &lt;xs:sequence&gt;     &lt;xs:element ref="Dia"/&gt;     &lt;xs:element ref="Mes"/&gt;     &lt;xs:element ref="Año"/&gt;   &lt;/xs:sequence&gt; &lt;/xs:complexType&gt;</pre>

## Tipo CtaCot

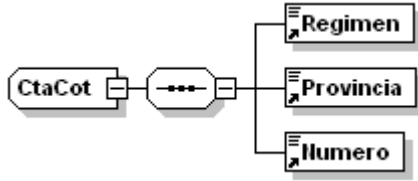
Diagrama	
Namespace	http://www.seg-social.es/creta/esquemas/V110/Calculos
Descripción	Tipo de dato utilizado para representar el código de cuenta de cotización de la Seguridad Social. Secuencia numérica formada por RRRRPPNNNNNNNNNN.
Hijos	Regimen Provincia Numero
Usado por	elements Ccc CccConcertado
Fuente	<pre> &lt;xs:complexType name="CtaCot"&gt;   &lt;xs:sequence&gt;     &lt;xs:element ref="Regimen"/&gt;     &lt;xs:element ref="Provincia"/&gt;     &lt;xs:element ref="Numero"/&gt;   &lt;/xs:sequence&gt; &lt;/xs:complexType&gt; </pre>

## Tipo Ipf

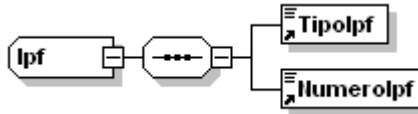
Diagrama	
Namespace	http://www.seg-social.es/creta/esquemas/V110/Calculos
Descripción	Identificador de persona física.
Hijos	Tipolpf Numerolpf
Usado por	element Empresario
Fuente	<pre> &lt;xs:complexType name="Ipf"&gt;   &lt;xs:sequence&gt;     &lt;xs:element ref="Tipolpf"/&gt;     &lt;xs:element ref="Numerolpf"/&gt;   &lt;/xs:sequence&gt; &lt;/xs:complexType&gt; </pre>

## Elementos Comunes

### Elemento Anho

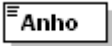
Diagrama	
Namespace	http://www.seg-social.es/creta/esquemas/V110/Calculos
Descripción	Identifica el año correspondiente a una fecha determinada o a un periodo.
Obligatorio	Sí
Tipo	restriction of <b>xs:gYear</b>
Propiedades	content simple
Usado por	complexType <b>Periodo</b> complexType <b>Fecha</b>
Restricción	minInclusive 2006 pattern \d{4}
Fuente	<pre> &lt;xs:element name="Anho"&gt;   &lt;xs:simpleType&gt;     &lt;xs:restriction base="xs:gYear"&gt;       &lt;xs:minInclusive value="2006"/&gt;       &lt;xs:pattern value="\d{4}"/&gt;     &lt;/xs:restriction&gt;   &lt;/xs:simpleType&gt; &lt;/xs:element&gt;           </pre>

### Elemento Mes

Diagrama	
Namespace	http://www.seg-social.es/creta/esquemas/V110/Calculos
Descripción	Identifica el mes correspondiente al periodo
Obligatorio	Sí
Tipo	restriction of <b>xs:string</b>
Propiedades	content simple
Usado por	complexType <b>Periodo</b>
Restricción	enumeration 12 enumeration 11 enumeration 10 enumeration 09 enumeration 08 enumeration 07 enumeration 06 enumeration 05 enumeration 04 enumeration 03 enumeration 02

	enumeration 01
Fuente	<pre> &lt;xs:element name="Mes"&gt;   &lt;xs:simpleType&gt;     &lt;xs:restriction base="xs:string"&gt;       &lt;xs:enumeration value="12"/&gt;       &lt;xs:enumeration value="11"/&gt;       &lt;xs:enumeration value="10"/&gt;       &lt;xs:enumeration value="09"/&gt;       &lt;xs:enumeration value="08"/&gt;       &lt;xs:enumeration value="07"/&gt;       &lt;xs:enumeration value="06"/&gt;       &lt;xs:enumeration value="05"/&gt;       &lt;xs:enumeration value="04"/&gt;       &lt;xs:enumeration value="03"/&gt;       &lt;xs:enumeration value="02"/&gt;       &lt;xs:enumeration value="01"/&gt;     &lt;/xs:restriction&gt;   &lt;/xs:simpleType&gt; &lt;/xs:element&gt; </pre>

### Elemento Dia

Diagram	
Namespace	http://www.seg-social.es/creta/esquemas/V011/ReciboLiquidacionCotizaciones
Descripción	Identifica el día correspondiente de una fecha determinada.
Obligatorio	Sí
Tipo	restriction of <b>xs:string</b>
Propiedades	content simple
Usado por	complexType Fecha
Restricción	<pre> minLength 2 maxLength 2 pattern \d\d </pre>
Fuente	<pre> &lt;xs:element name="Dia"&gt;   &lt;xs:simpleType&gt;     &lt;xs:restriction base="xs:string"&gt;       &lt;xs:minLength value="2"/&gt;       &lt;xs:maxLength value="2"/&gt;       &lt;xs:pattern value="\d\d"/&gt;     &lt;/xs:restriction&gt;   &lt;/xs:simpleType&gt; &lt;/xs:element&gt; </pre>

## Elemento Regimen

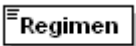
Diagrama	
Namespace	http://www.seg-social.es/creta/esquemas/V110/Calculos
Descripción	Régimen de la Seguridad Social. <i>Tabla "Regímenes"</i> .
Obligatorio	Sí
Tipo	restriction of <b>xs:string</b>
Propiedades	content simple
Usado por	complexType CtaCot
Restricción	pattern \d\d\d\d
Fuente	<pre> &lt;xs:element name="Regimen"&gt;   &lt;xs:simpleType&gt;     &lt;xs:restriction base="xs:string"&gt;       &lt;xs:pattern value="\d\d\d\d"/&gt;     &lt;/xs:restriction&gt;   &lt;/xs:simpleType&gt; &lt;/xs:element&gt;           </pre>

## Elemento Provincia

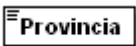
Diagrama	
Namespace	http://www.seg-social.es/creta/esquemas/V110/Calculos
Descripción	Código de provincia o de la Dirección Provincial.
Obligatorio	Sí
Tipo	restriction of <b>xs:string</b>
Propiedades	content simple
Usado por	complexType CtaCot
Restricción	pattern \d\d
Fuente	<pre> &lt;xs:element name="Provincia"&gt;   &lt;xs:simpleType&gt;     &lt;xs:restriction base="xs:string"&gt;       &lt;xs:pattern value="\d\d"/&gt;     &lt;/xs:restriction&gt;   &lt;/xs:simpleType&gt; &lt;/xs:element&gt;           </pre>



## Elemento Numero

Diagrama	
Namespace	http://www.seg-social.es/creta/esquemas/V110/Calculos
Descripción	Expresión numérica que indica el número de inscripción a la Seguridad Social.
Obligatorio	Sí
Tipo	restriction of <b>xs:string</b>
Propiedades	content simple
Usado por	complexType CtaCot
Restricción	pattern \d{9}
Fuente	<pre> &lt;xs:element name="Numero"&gt;   &lt;xs:simpleType&gt;     &lt;xs:restriction base="xs:string"&gt;       &lt;xs:pattern value="\d{9}"/&gt;     &lt;/xs:restriction&gt;   &lt;/xs:simpleType&gt; &lt;/xs:element&gt; </pre>

## Elemento Tipolpf

Diagrama	
Namespace	http://www.seg-social.es/creta/esquemas/V110/Calculos
Descripción	Identificador de tipo de documento.
Obligatorio	Sí
Tipo	restriction of <b>xs:string</b>
Propiedades	content simple
Usado por	complexType lpf
Restricción	pattern \w
Fuente	<pre> &lt;xs:element name="Tipolpf"&gt;   &lt;xs:simpleType&gt;     &lt;xs:restriction base="xs:string"&gt;       &lt;xs:pattern value="\w"/&gt;     &lt;/xs:restriction&gt;   &lt;/xs:simpleType&gt; &lt;/xs:element&gt; </pre>



## Elemento Numerolpf

Diagrama	
Namespace	http://www.seg-social.es/creta/esquemas/V110/Calculos
Descripción	Clave alfanumérica cuya estructura varía según el tipo de documento y de acuerdo con las normas que determinaron su creación y uso.
Obligatorio	Sí
Tipo	restriction of <b>xs:string</b>
Propiedades	content simple
Usado por	complexType lpf
Restricción	pattern \w{10}
Fuente	<pre>&lt;xs:element name="Numerolpf"&gt;   &lt;xs:simpleType&gt;     &lt;xs:restriction base="xs:string"&gt;       &lt;xs:pattern value="\w{10}"/&gt;     &lt;/xs:restriction&gt;   &lt;/xs:simpleType&gt; &lt;/xs:element&gt;</pre>



## Ejemplo 1

### Fichero de Cálculos con Referencia Externa SOLCAL01

#### P8-Calculos.xml

```
<?xml version="1.0" encoding="ISO-8859-1"?>
<Calculos xmlns:xsi="http://www.w3.org/2001/XMLSchema-instance" xmlns="http://www.seg-
social.es/creta/esquemas/V110/Calculos" xsi:schemaLocation="http://www.seg-
social.es/creta/esquemas/V110/Calculos Calculos.xsd">
  <Autorizado>12345678</Autorizado>
  <ReferenciaExterna>SOLCAL01</ReferenciaExterna>
  <Liquidacion>
    <Ccc>
      <Regimen>0111</Regimen>
      <Provincia>15</Provincia>
      <Numero>999991160</Numero>
    </Ccc>
    <PeriodoDesde>
      <Mes>12</Mes>
      <Anho>2013</Anho>
    </PeriodoDesde>
    <PeriodoHasta>
      <Mes>12</Mes>
      <Anho>2013</Anho>
    </PeriodoHasta>
    <Tipo>L00</Tipo>
    <PeriodoPresentacion>
      <Mes>01</Mes>
      <Anho>2014</Anho>
    </PeriodoPresentacion>
    <NumeroLiquidacion>28201312345678912</NumeroLiquidacion>
    <Estado> En trámite</Estado>
    <FechaUltimoCalculo>
      <Dia>31</Dia>
      <Mes>12</Mes>
      <Anho>2013</Anho>
    </FechaUltimoCalculo>
    <HoraUltimoCalculo>140503</HoraUltimoCalculo>
    <CalculosLiquidacion>
      <DatoCalculado>
        <Codigo>500</Codigo>
        <ValorCuotaTrabajador>00000004052</ValorCuotaTrabajador>
        <ValorCuotaEmpresarial>00000020347</ValorCuotaEmpresarial>
        <ValorCuotaTotal>00000024399</ValorCuotaTotal>
      </DatoCalculado>
      <DatoCalculado>
        <Codigo>598</Codigo>
        <ValorCuotaTrabajador>00000004052</ValorCuotaTrabajador>
        <ValorCuotaEmpresarial>00000020347</ValorCuotaEmpresarial>
        <ValorCuotaTotal>00000024399</ValorCuotaTotal>
      </DatoCalculado>
      <DatoCalculado>
        <Codigo>601</Codigo>
        <ValorCuotaTrabajador>00000000000</ValorCuotaTrabajador>
        <ValorCuotaEmpresarial>00000000647</ValorCuotaEmpresarial>
      </DatoCalculado>
    </CalculosLiquidacion>
  </Liquidacion>
</Calculos>
```



```
<ValorCuotaTotal>00000000647</ValorCuotaTotal>
</DatoCalculado>
<DatoCalculado>
  <Codigo>611</Codigo>
  <ValorCuotaTrabajador>0000000000</ValorCuotaTrabajador>
  <ValorCuotaEmpresarial>00000000431</ValorCuotaEmpresarial>
  <ValorCuotaTotal>00000000431</ValorCuotaTotal>
</DatoCalculado>
<DatoCalculado>
  <Codigo>698</Codigo>
  <ValorCuotaTrabajador>0000000000</ValorCuotaTrabajador>
  <ValorCuotaEmpresarial>00000001078</ValorCuotaEmpresarial>
  <ValorCuotaTotal>00000001078</ValorCuotaTotal>
</DatoCalculado>
<DatoCalculado>
  <Codigo>700</Codigo>
  <ValorCuotaTrabajador>00000001423</ValorCuotaTrabajador>
  <ValorCuotaEmpresarial>00000005432</ValorCuotaEmpresarial>
  <ValorCuotaTotal>00000006855</ValorCuotaTotal>
</DatoCalculado>
<DatoCalculado>
  <Codigo>798</Codigo>
  <ValorCuotaTrabajador>00000001423</ValorCuotaTrabajador>
  <ValorCuotaEmpresarial>00000005432</ValorCuotaEmpresarial>
  <ValorCuotaTotal>00000006855</ValorCuotaTotal>
</DatoCalculado>
<DatoCalculado>
  <Codigo>998</Codigo>
  <ValorCuotaTrabajador>00000005475</ValorCuotaTrabajador>
  <ValorCuotaEmpresarial>00000026857</ValorCuotaEmpresarial>
  <ValorCuotaTotal>00000032332</ValorCuotaTotal>
</DatoCalculado>
</CalculosLiquidacion>
<Trabajadores>
  <Trabajador>
    <Naf>111111111111</Naf>
    <lpf>
      <Tipolpf>1</Tipolpf>
      <Numerolpf>111111111A</Numerolpf>
    </lpf>
    <Caf>AAAAA</Caf>
    <Tramos>
      <Tramo>
        <FechaDesde>
          <Dia>01</Dia>
          <Mes>12</Mes>
          <Anho>2013</Anho>
        </FechaDesde>
        <FechaHasta>
          <Dia>31</Dia>
          <Mes>12</Mes>
          <Anho>2013</Anho>
        </FechaHasta>
        <DiasCotizados>30</DiasCotizados>
        <InformacionAfiliacion>
          <GrupoCotizacion>08</GrupoCotizacion>
          <TipoContrato>289</TipoContrato>
          <CoeficienteTiempoParcial>500</CoeficienteTiempoParcial>
```



```
<CNAE>5610</CNAE>
<Peculiaridades>
  <Peculiaridad>
    <CodPec>24</CodPec>
    <FraccionCuota>008</FraccionCuota>
    <ColectIncentivado>8006</ColectIncentivado>
    <ValorPec>100,00</ValorPec>
  </Peculiaridad>
</Peculiaridades>
</InformacionAfiliacion>
</Tramo>
</Tramos>
</Trabajador>
<Trabajador>
  <Naf>222222222222</Naf>
  <lpf>
    <Tipolpf>1</Tipolpf>
    <Numerolpf>2222222222B</Numerolpf>
  </lpf>
  <Caf>BBBBB</Caf>
  <Tramos>
    <Tramo>
      <FechaDesde>
        <Dia>01</Dia>
        <Mes>12</Mes>
        <Anho>2013</Anho>
      </FechaDesde>
      <FechaHasta>
        <Dia>31</Dia>
        <Mes>12</Mes>
        <Anho>2013</Anho>
      </FechaHasta>
      <DiasCotizados>30</DiasCotizados>
      <InformacionAfiliacion>
        <GrupoCotizacion>08</GrupoCotizacion>
        <TipoContrato>200</TipoContrato>
        <CoeficienteTiempoParcial>500</CoeficienteTiempoParcial>
        <CNAE>5610</CNAE>
      </InformacionAfiliacion>
      <CalculosTramo>
        <DatoCalculado>
          <Codigo>500</Codigo>
          <ValorBase>00000056535</ValorBase>
          <ValorCuotaTrabajador>00000002657</ValorCuotaTrabajador>
          <ValorCuotaEmpresarial>00000013342</ValorCuotaEmpresarial>
          <ValorCuotaTotal>00000015999</ValorCuotaTotal>
        </DatoCalculado>
        <DatoCalculado>
          <Codigo>598</Codigo>
          <ValorBase>00000000000</ValorBase>
          <ValorCuotaTrabajador>00000002657</ValorCuotaTrabajador>
          <ValorCuotaEmpresarial>00000013342</ValorCuotaEmpresarial>
          <ValorCuotaTotal>00000015999</ValorCuotaTotal>
        </DatoCalculado>
        <DatoCalculado>
          <Codigo>601</Codigo>
          <ValorBase>00000056535</ValorBase>
          <ValorCuotaTrabajador>00000000000</ValorCuotaTrabajador>

```



```
<ValorCuotaEmpresarial>00000000424</ValorCuotaEmpresarial>
<ValorCuotaTotal>00000000424</ValorCuotaTotal>
</DatoCalculado>
<DatoCalculado>
  <Codigo>611</Codigo>
  <ValorBase>00000056535</ValorBase>
  <ValorCuotaTrabajador>00000000000</ValorCuotaTrabajador>
  <ValorCuotaEmpresarial>00000000283</ValorCuotaEmpresarial>
  <ValorCuotaTotal>00000000283</ValorCuotaTotal>
</DatoCalculado>
<DatoCalculado>
  <Codigo>698</Codigo>
  <ValorBase>00000000000</ValorBase>
  <ValorCuotaTrabajador>00000000000</ValorCuotaTrabajador>
  <ValorCuotaEmpresarial>00000000707</ValorCuotaEmpresarial>
  <ValorCuotaTotal>00000000707</ValorCuotaTotal>
</DatoCalculado>
<DatoCalculado>
  <Codigo>701</Codigo>
  <ValorBase>00000056535</ValorBase>
  <ValorCuotaTrabajador>00000000876</ValorCuotaTrabajador>
  <ValorCuotaEmpresarial>00000003110</ValorCuotaEmpresarial>
  <ValorCuotaTotal>00000003986</ValorCuotaTotal>
</DatoCalculado>
<DatoCalculado>
  <Codigo>702</Codigo>
  <ValorBase>00000056535</ValorBase>
  <ValorCuotaTrabajador>00000000000</ValorCuotaTrabajador>
  <ValorCuotaEmpresarial>00000000113</ValorCuotaEmpresarial>
  <ValorCuotaTotal>00000000113</ValorCuotaTotal>
</DatoCalculado>
<DatoCalculado>
  <Codigo>703</Codigo>
  <ValorBase>00000056535</ValorBase>
  <ValorCuotaTrabajador>00000000057</ValorCuotaTrabajador>
  <ValorCuotaEmpresarial>00000000339</ValorCuotaEmpresarial>
  <ValorCuotaTotal>00000000396</ValorCuotaTotal>
</DatoCalculado>
<DatoCalculado>
  <Codigo>798</Codigo>
  <ValorBase>00000000000</ValorBase>
  <ValorCuotaTrabajador>00000000933</ValorCuotaTrabajador>
  <ValorCuotaEmpresarial>00000003562</ValorCuotaEmpresarial>
  <ValorCuotaTotal>00000004495</ValorCuotaTotal>
</DatoCalculado>
<DatoCalculado>
  <Codigo>998</Codigo>
  <ValorBase>00000000000</ValorBase>
  <ValorCuotaTrabajador>00000003590</ValorCuotaTrabajador>
  <ValorCuotaEmpresarial>00000017611</ValorCuotaEmpresarial>
  <ValorCuotaTotal>00000021201</ValorCuotaTotal>
</DatoCalculado>
</CalculosTramo>
</Tramo>
</Tramos>
</Trabajador>
<Trabajador>
  <Naf>333333333333</Naf>
```



```
<lpf>
  <Tipolpf>1</Tipolpf>
  <Numerolpf>333333333C</Numerolpf>
</lpf>
<Caf>CCCC</Caf>
<Tramos>
  <Tramo>
    <FechaDesde>
      <Dia>01</Dia>
      <Mes>12</Mes>
      <Anho>2013</Anho>
    </FechaDesde>
    <FechaHasta>
      <Dia>31</Dia>
      <Mes>12</Mes>
      <Anho>2013</Anho>
    </FechaHasta>
    <DiasCotizados>30</DiasCotizados>
    <InformacionAfilacion>
      <GrupoCotizacion>08</GrupoCotizacion>
      <TipoContrato>209</TipoContrato>
      <CoeficienteTiempoParcial>300</CoeficienteTiempoParcial>
      <CNAE>5610</CNAE>
    </InformacionAfilacion>
    <CalculosTramo>
      <DatoCalculado>
        <Codigo>500</Codigo>
        <ValorBase>0000029681</ValorBase>
        <ValorCuotaTrabajador>0000001395</ValorCuotaTrabajador>
        <ValorCuotaEmpresarial>0000007005</ValorCuotaEmpresarial>
        <ValorCuotaTotal>0000008400</ValorCuotaTotal>
      </DatoCalculado>
      <DatoCalculado>
        <Codigo>598</Codigo>
        <ValorBase>0000000000</ValorBase>
        <ValorCuotaTrabajador>0000001395</ValorCuotaTrabajador>
        <ValorCuotaEmpresarial>0000007005</ValorCuotaEmpresarial>
        <ValorCuotaTotal>0000008400</ValorCuotaTotal>
      </DatoCalculado>
      <DatoCalculado>
        <Codigo>601</Codigo>
        <ValorBase>0000029681</ValorBase>
        <ValorCuotaTrabajador>0000000000</ValorCuotaTrabajador>
        <ValorCuotaEmpresarial>0000000223</ValorCuotaEmpresarial>
        <ValorCuotaTotal>0000000223</ValorCuotaTotal>
      </DatoCalculado>
      <DatoCalculado>
        <Codigo>611</Codigo>
        <ValorBase>0000029681</ValorBase>
        <ValorCuotaTrabajador>0000000000</ValorCuotaTrabajador>
        <ValorCuotaEmpresarial>0000000148</ValorCuotaEmpresarial>
        <ValorCuotaTotal>0000000148</ValorCuotaTotal>
      </DatoCalculado>
      <DatoCalculado>
        <Codigo>698</Codigo>
        <ValorBase>0000000000</ValorBase>
        <ValorCuotaTrabajador>0000000000</ValorCuotaTrabajador>
        <ValorCuotaEmpresarial>0000000371</ValorCuotaEmpresarial>
      </DatoCalculado>
    </CalculosTramo>
  </Tramo>
</Tramos>
```



```
<ValorCuotaTotal>00000000371</ValorCuotaTotal>
</DatoCalculado>
<DatoCalculado>
  <Codigo>701</Codigo>
  <ValorBase>00000029681</ValorBase>
  <ValorCuotaTrabajador>00000000460</ValorCuotaTrabajador>
  <ValorCuotaEmpresarial>00000001633</ValorCuotaEmpresarial>
  <ValorCuotaTotal>00000002093</ValorCuotaTotal>
</DatoCalculado>
<DatoCalculado>
  <Codigo>702</Codigo>
  <ValorBase>00000029681</ValorBase>
  <ValorCuotaTrabajador>00000000000</ValorCuotaTrabajador>
  <ValorCuotaEmpresarial>00000000059</ValorCuotaEmpresarial>
  <ValorCuotaTotal>00000000059</ValorCuotaTotal>
</DatoCalculado>
<DatoCalculado>
  <Codigo>703</Codigo>
  <ValorBase>00000029681</ValorBase>
  <ValorCuotaTrabajador>00000000030</ValorCuotaTrabajador>
  <ValorCuotaEmpresarial>00000000178</ValorCuotaEmpresarial>
  <ValorCuotaTotal>00000000208</ValorCuotaTotal>
</DatoCalculado>
<DatoCalculado>
  <Codigo>798</Codigo>
  <ValorBase>00000000000</ValorBase>
  <ValorCuotaTrabajador>00000000490</ValorCuotaTrabajador>
  <ValorCuotaEmpresarial>00000001870</ValorCuotaEmpresarial>
  <ValorCuotaTotal>00000002360</ValorCuotaTotal>
</DatoCalculado>
<DatoCalculado>
  <Codigo>998</Codigo>
  <ValorBase>00000000000</ValorBase>
  <ValorCuotaTrabajador>00000001885</ValorCuotaTrabajador>
  <ValorCuotaEmpresarial>00000009246</ValorCuotaEmpresarial>
  <ValorCuotaTotal>00000011131</ValorCuotaTotal>
</DatoCalculado>
</CalculosTramo>
</Tramo>
</Tramos>
</Trabajador>
</Trabajadores>
</Liquidacion>
</Calculos>
```